

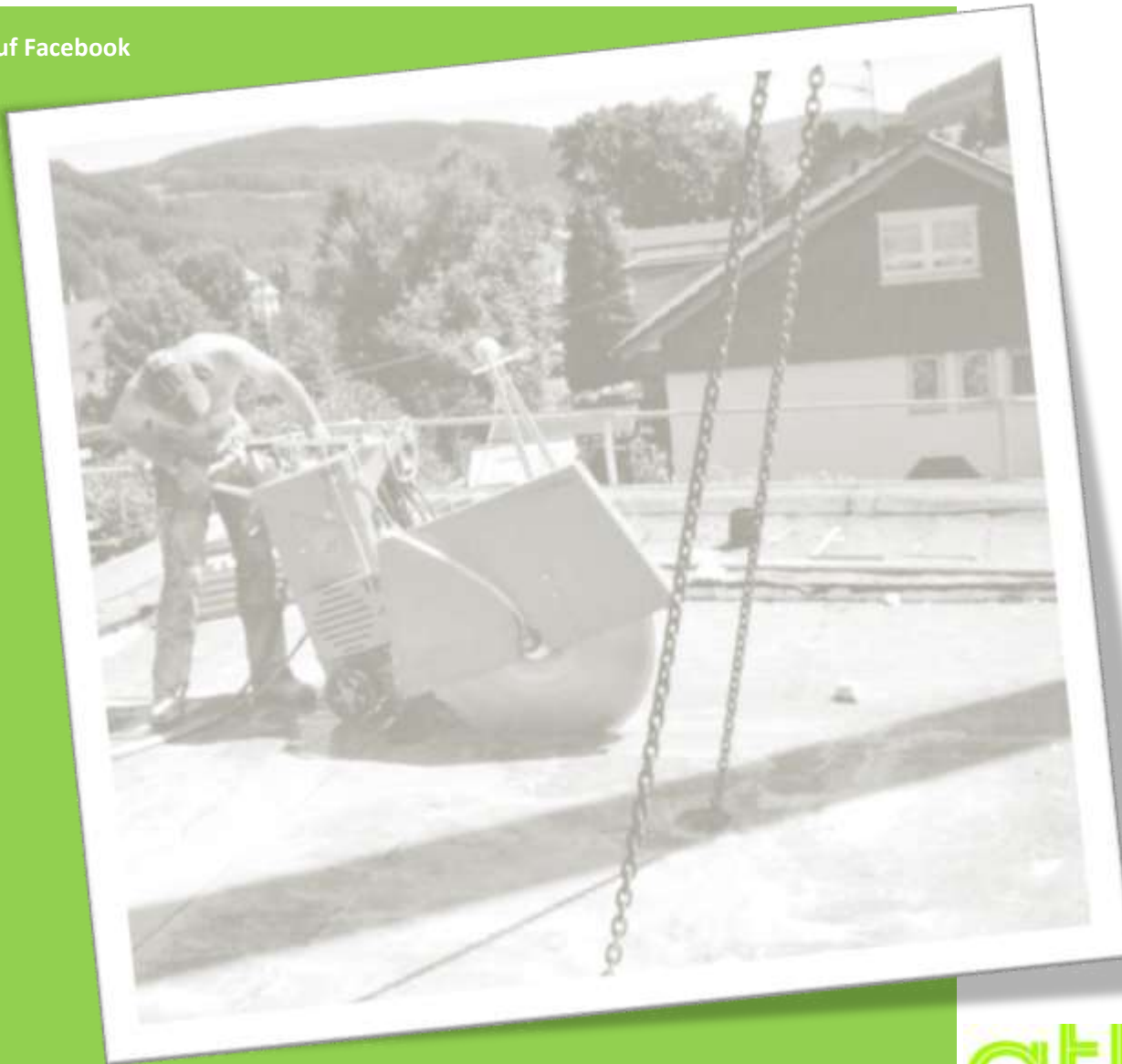

Besuchen Sie uns auf Facebook



Katalog
T.106



Trennen



Bohren



Schleifen



Fräsen

Trennwerkzeuge für...

Winkelschleifer Benzintrenner Fugenschneider Tischsägen Brückensägen Wandsägen

atlas gmbh
diamant
QUALITÄT VOM HERSTELLER

>> Man lebt, glaube ich, in Abschnitten,
von einem Punkt zum anderen. <<

Horst Wolfram Geißler





Winkelschleifer



Benzintrenner



Fugenschneider

Werkzeuge für...



Tischsägen

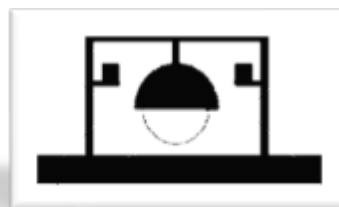

Brückensägen

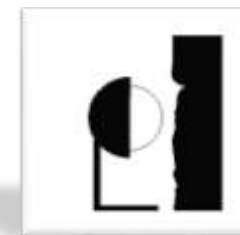

Wandsägen

Mit **ATLAS** zum perfekten Schnitt.....

Materialien von

A-Z



Material / Baustoffe	Empfehlung	Empfehlung	Empfehlung	Empfehlung
Abrasives Material Asphalt	KS Nass Ø 300-900 mm A7 Nass Ø 300-900 mm	Quattro Ø 115-900 mm A7 Prem Ø 300-700 mm	DBS Ø 115-230 mm Sprinter A7 Ø 300-800 mm	
Basalt / Lava Baumaterial allg.	F1 Ø 115-350 mm Quattro Ø 115-900 mm	Quattro Ø 115-900 mm B5 / BU Ø 115-900 mm	Quattro LK Ø 230-350/700 mm TS grün Ø 115-350 mm	
Beton abrasiv Beton Altbeton	B1 Nass Ø 300-1200 mm B1 Nass Ø 300-1200 mm	B1 Prem Ø 300-600 mm B1 Prem Ø 300-600 mm	Quattro Ø 115-900 mm Quattro Ø 115-900 mm	
Beton armiert Beton Dachziegel	Sprinter B1 Ø 300-800 mm TT rot Ø 115-350 mm	B1 Prem Ø 300-600 mm DBS Ø 115-230 mm	Quattro Ø 115-900 mm TS grün Ø 115-350 mm	
Beton Elemente Beton Frischbeton	B1 Nass Ø 300-1200 mm A7 Prem Ø 300-700 mm	B1 Prem Ø 300-600 mm B1 Prem Ø 300-600 mm	Quattro Ø 115-900 mm Quattro Ø 115-900 mm	
Beton Pflaster Beton Polymer	BPF Nass Ø 250-650 mm B1 Nass Ø 300-1200 mm	F1 Ø 115-350 mm B1 Prem Ø 300-600 mm	B1 Prem Ø 300-600 mm Quattro Ø 115-900 mm	
Beton Rohre Bimsstein	B1 Nass Ø 300-1200 mm B1 Nass Ø 300-1200 mm	Quattro Ø 115-900 mm Quattro Ø 115-900 mm	B1 Prem Ø 300-600 mm B1 Prem Ø 300-600 mm	
Bituminöse Decken Bordsteine	F1 Ø 115-350 mm F1 Ø 115-350 mm	A7 Prem Ø 300-700 mm Quattro Ø 115-900 mm	Sprinter A7 Ø 300-800 mm B1 Prem Ø 300-600 mm	
Dachpfannen/-ziegel Duktile Gussrohre	TT rot Ø 115-350 mm F1 Ø 115-350 mm	DBS Ø 115-230 mm Quattro Ø 115-900 mm	TS grün Ø 115-350 mm	
Estrich Eternit	B1 Nass Ø 300-1200 mm F1 Ø 115-350 mm	B1 Prem Ø 300-600 mm TS grün Ø 115-350 mm	Quattro Ø 115-900 mm Quattro Ø 115-900 mm	

...



Material / Baustoffe	Empfehlung		Empfehlung		Empfehlung	
Feinsteinzeug Feuerfestmaterial	Alpha F1	Ø 115-125 mm Ø 115-350 mm	TG blau TG blau	Ø 115-350 mm Ø 115-350 mm	GR CKF Nass	Ø 115-350 mm Ø 300/350 mm
Fliesen glasiert Fliesen unglasiert	Alpha Alpha	Ø 115-125 mm Ø 115-125 mm	TG blau TG blau	Ø 115-350 mm Ø 115-350 mm	GR GR	Ø 115-350 mm Ø 115-350 mm
Gasbeton (Ytong) Gehsteigplatten	Quattro F1	Ø 115-900 mm Ø 115-350 mm	B5 / BU Quattro	Ø 115-900 mm Ø 115-900 mm	TG B1 Prem	Ø 115-350 mm Ø 300-600 mm
Gipskarton / Rigipsplatten Gneis	TS grün NSG Nass	Ø 115-350 mm Ø 250-3000 mm	B5 / BU F1	Ø 115-900 mm Ø 115-350 mm	F1 Quattro	Ø 115-350 mm Ø 115-900 mm
Granit Gussasphalt Industrieböden Kacheln glasiert	NSG Nass Sprinter A7 Sprinter A7 GR	Ø 250-900 mm Ø 300-800 mm Ø 300-800 mm Ø 115-350 mm	G3 leise TG blau	Ø 115-230 mm Ø 115-350 mm	Quattro Alpha	Ø 115-900 mm Ø 115-125 mm
Kalksandstein abrasiv Kalksandstein hoch verdichtet	KS Nass NSG Nass	Ø 300-1200 mm Ø 250-1200 mm	TS grün Quattro	Ø 115-350 mm Ø 115-900 mm	Quattro TT rot	Ø 115-900 mm Ø 115-350 mm
Kalkstein, z.B. Solnhofen Keramik glasiert	TT rot Alpha	Ø 115-350 mm Ø 115-125 mm	TS grün TG blau	Ø 115-350 mm Ø 115-350 mm	TG GR	Ø 115-350 mm Ø 115-350 mm
Klinker hart Klinker weich	F1 B5 / BU	Ø 115-350 mm Ø 115-900 mm	TT rot Quattro	Ø 115-350 mm Ø 115-900 mm	Sprinter	Ø 115-180 mm
Magnesit Stein Marmor	NSM Nass NSM Nass	Ø 250-900 mm Ø 250-900 mm	F1 TT rot	Ø 115-350 mm Ø 115-350 mm	TS grün GR	Ø 115-350 mm Ø 115-350 mm
Ofenkacheln glasiert Pflaster / Verbundsteine	TG blau Quattro	Ø 115-350 mm Ø 115-900 mm	GR F1	Ø 115-350 mm Ø 115-350 mm	Alpha B1 Prem	Ø 115-125 mm Ø 300-600 mm

...



Material / Baustoffe	Empfehlung	Empfehlung	Empfehlung
Poroton Porphy	B1 Nass Ø 300-1200 mm NSG Nass Ø 250-900 mm	B5 / BU Ø 115-900 mm F1 Ø 115-350 mm	Quattro Ø 115-900 mm TT rot Ø 115-350 mm
Porzellan Putz	GR Ø 115-350 mm B5 / BU Ø 115-900 mm	TG blau Ø 115-350 mm TS grün Ø 115-350 mm	Alpha Ø 115-125 mm Quattro Ø 115-900 mm
Quarzit Sandstein hart	NSG Nass Ø 250-900 mm NSG Nass Ø 250-900 mm	TT rot Ø 115-350 mm TT rot Ø 115-350 mm	G3 leise Ø 115-230 mm
Sandstein abrasiv Schamotte abrasiv	NSS Nass Ø 250-1200 mm SC Nass Ø 300/350 mm	A7 Prem Ø 300-700 mm KS Nass Ø 300-900 mm	B5 / BU Ø 115-900 mm B1 Prem Ø 300-600 mm
Schamotte hart Schiefer	SC Nass Ø 300/350 mm F1 Ø 115-350 mm	TT rot Ø 115-350 mm TT rot Ø 115-350 mm	TS grün Ø 115-350 mm TG blau Ø 115-350 mm
Steinzeug Rohre glasiert Steinzeug Rohre unglasiert	TG blau Ø 115-350 mm TG blau Ø 115-350 mm	GR Ø 115-350 mm GR Ø 115-350 mm	Alpha Ø 115-125 mm Alpha Ø 115-125 mm
Terrazzo Terracotta (Cotto)	NSG Nass Ø 250-900 mm TG blau Ø 115-350 mm	Quattro Ø 115-900 mm GR Ø 115-350 mm	TT rot Ø 115-350 mm Alpha Ø 115-125 mm
Tonrohre Tonsteine	NSG Nass Ø 250-900 mm TS grün Ø 115-350 mm	Quattro Ø 115-900 mm Quattro Ø 115-900 mm	TT rot Ø 115-350 mm TT rot Ø 115-350 mm
Tondachziegel glasiert Travertin	TT rot Ø 115-350 mm NSG Nass Ø 250-900 mm	Quattro Ø 115-900 mm TT rot Ø 115-350 mm	DBS Ø 115-230 mm Quattro Ø 115-900 mm
Waschbeton Ziegel, Mauer-	BU Nass Ø 250-900 mm KS Nass Ø 300-900 mm	Quattro Ø 115-900 mm Quattro Ø 115-900 mm	B5 / BU Ø 115-900 mm F1 Ø 115-350 mm



Zeichenerklärung



Höhe des Segmentbelags



Kernschutzsegmente – Hammer



Trockenschnitt // ohne Wasser



Nassschnitt // mit Wasserspülung



mit extra dünner Segmentstärke



geräuschreduzierter Kern // Leisekern



geordnete Diamantstruktur

Trennscheiben von

A-Z



Best.-Nr.	Ø in mm	Bohrung (bitte angeben)	Type	Preis zzgl. MwSt.
↳ 300-0	300-025-A7-nass			139,00 €
	300-0 350-025-A7-nass			179,00 €
	300-0 400-025-A7-nass			249,00 €
	300-0 450-025-A7-nass			279,00 €
	300-0 500-025-A7-nass			316,00 €
	300-0 600-025-A7-nass			420,00 €
	300-0 700-025-A7-nass			506,00 €
	300-0 800-025-A7-nass			639,00 €
	300-0 900-025-A7-nass			669,00 €



Einsatz bei...

Asphalt	ok
Beton Frischbeton	ok
Bituminöse Decken	ok
Estrich	ok
Sandstein abrasiv	ok



Sonderwünsche auf Anfrage möglich

Besonderheit
Kernschutzsegmente



A7 Nass

A

Best.-Nr.	Ø in mm	Bohrung (bitte angeben)	Type	Preis zzgl. MwSt.
↳ 131-0 300-025-A7				89,00 €
131-0 350-025-A7				119,00 €
131-0 400-025-A7				179,00 €
131-0 450-025-A7				210,00 €
131-0 500-025-A7				258,00 €
131-0 600-025-A7				389,00 €
131-0 700-025-A7				419,00 €



Einsatz bei...

Asphalt	ok
Beton Frischbeton	ok
Bituminöse Decken	ok
Estrich	ok
Sandstein abrasiv	ok



Besonderheit
Kernschutzsegmente



A7 Premium

A

Best.-Nr.	Ø in mm	Bohrung 22,23 mm	Type	Preis zzgl. MwSt.
↳ 164-0 115-022-Alpha				32,00 €
164-0 125-022-Alpha				38,00 €



Einsatz bei...

Feinsteinzeug	ok
Fliesen glasiert	ok
Fliesen unglasiert	ok
Kacheln glasiert	ok
Keramik glasiert	ok
Ofenkacheln glasiert	ok
Porzellan	ok
Steinzeug Rohre glasiert	ok
Steinzeug Rohre unglasiert	ok
Terracotta (Cotto)	ok

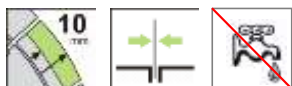

Besonderheit
Extra dünner Schnitt



Alpha

A

Best.-Nr.	Ø in mm	Bohrung (bitte angeben)	Type	Preis zzgl. MwSt.
↳ 311-0 300-025-B1-nass				129,00 €
311-0 350-025-B1-nass				169,00 €
311-0 400-025-B1-nass				239,00 €
311-0 450-025-B1-nass				268,00 €
311-0 500-025-B1-nass				298,00 €
311-0 600-025-B1-nass				398,00 €
311-0 700-025-B1-nass				479,00 €
311-0 750-025-B1-nass				560,00 €
311-0 800-025-B1-nass				648,00 €
311-0 900-025-B1-nass				775,00 €
311- 1000-025-B1-nass				923,00 €
311- 1200-035-B1-nass				1.200,00 €



Einsatz bei...

Beton abrasiv	ok
Beton Altbeton	ok
Beton armiert	ok
Beton Elemente	ok
Beton Frischbeton	ok
Beton Pflaster	ok
Beton Polymer	ok
Beton Rohre	ok
Bimsstein	ok
Bordsteine	ok
Estrich	ok
Gehsteigplatte	ok
Poroton	ok
Terrazzo	ok
Waschbeton	ok



Sonderwünsche auf Anfrage möglich



B1 Nass

B

Best.-Nr.	Ø in mm	Bohrung (bitte angeben)	Type	Preis zzgl. MwSt.
↳ 141-0 300-025-B1				78,00 €
141-0 350-025-B1				99,00 €
141-0 400-025-B1				158,00 €
141-0 450-025-B1				198,00 €
141-0 500-025-B1				248,00 €
141-0 600-025-B1				345,00 €

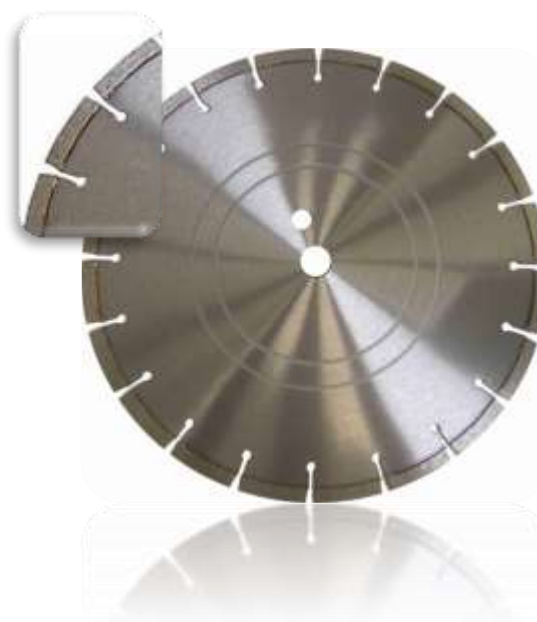

Einsatz bei...

Beton abrasiv	ok
Beton Altbeton	ok
Beton armiert	ok
Beton Elemente	ok
Beton Frischbeton	ok
Beton Pflaster	ok
Beton Polymer	ok
Beton Rohre	ok
Bimsstein	ok
Bordsteine	ok
Estrich	ok
Gehsteigplatte	ok
Pflaster/Verbundsteine	ok
Schamotte abrasiv	ok
Terrazzo	ok
Waschbeton	ok



B1 Premium

B

Best.-Nr.	Ø in mm	Bohrung 22,23 mm	Type	Preis zzgl. MwSt.
↳ 110-0 115-022-B5-10				17,00 €
110-0 125-022-B5-10				19,00 €
110-0 150-022-B5-10				30,00 €
110-0 180-022-B5-10				34,00 €
110-0 230-022-B5-10				38,00 €

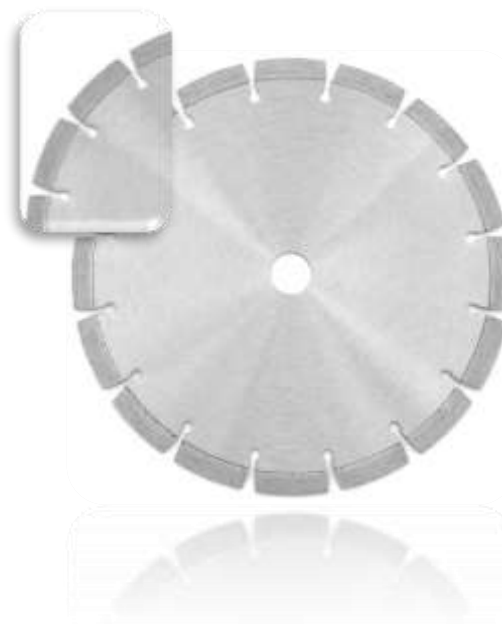

Einsatz bei...	
Beton abrasiv	ok
Beton Altbeton	ok
Beton armiert	ok
Beton Elemente	ok
Beton Frischbeton	ok
Beton Pflaster	ok
Beton Polymer	ok
Beton Rohre	ok
Bimsstein	ok
Bordsteine	ok
Estrich	ok
Gasbeton	ok
Gehsteigplatte	ok
Gipskarton/Rigipsplatten	ok
Klinker weich	ok
Poroton	ok
Putz	ok
Sandstein abrasiv	ok
Terrazzo	ok
Waschbeton	ok



Best.-Nr.	Ø in mm	Bohrung 30,0 / 60,0 mm	Type	Preis zzgl. MwSt.
↳ 137-0 300-030-BU				82,00 €
137-0 350-030-BU				99,00 €
137-0 400-030-BU				149,00 €
137-0 450-030-BU				198,00 €
137-0 550-030-BU				228,00 €
137-0 600-060-BU				235,00 €
137-0 625-060-BU				239,00 €
137-0 650-060-BU				288,00 €
137-0 700-060-BU				368,00 €
137-0 750-060-BU				399,00 €
137-0 800-060-BU				428,00 €
137-0 900-060-BU				458,00 €

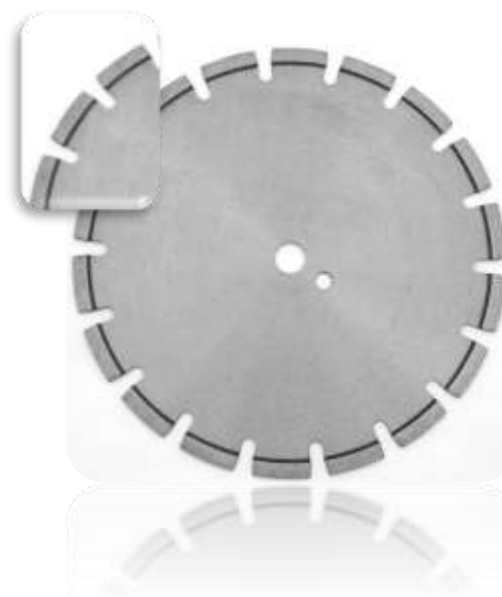

Einsatz bei...

Beton abrasiv	ok
Beton Altbeton	ok
Beton armiert	ok
Beton Elemente	ok
Beton Frischbeton	ok
Beton Pflaster	ok
Beton Polymer	ok
Beton Rohre	ok
Bimsstein	ok
Bordsteine	ok
Estrich	ok
Gasbeton	ok
Gehsteigplatte	ok
Gipskarton/Rigipsplatten	ok
Klinker weich	ok
Poroton	ok
Putz	ok
Sandstein abrasiv	ok
Terrazzo	ok
Waschbeton	ok



Best.-Nr.	Ø in mm	Bohrung 22,23 mm	Type	Preis zzgl. MwSt.
↳ 105-0 115-022-DBS				20,00 €
105-0 125-022-DBS				23,00 €
105-0 150-022-DBS				36,00 €
105-0 180-022-DBS				40,00 €
105-0 230-022-DBS				45,00 €



Einsatz bei...

Beton abrasiv	ok
Beton Altbeton	ok
Beton armiert	ok
Beton Elemente	ok
Beton Frischbeton	ok
Beton Pflaster	ok
Beton Polymer	ok
Beton Rohre	ok
Bimsstein	ok
Bordsteine	ok
Dachpfanne/-ziegel	ok
Estrich	ok
Gehsteigplatte	ok
Terrazzo	ok
Tondachziegel	ok
Waschbeton	ok



DBS

D

Best.-Nr.	Ø in mm	Bohrung 22,23/20,0/25,4 mm	Type	Preis zzgl. MwSt.
169-0 115-022-F1				34,00 €
169-0 125-022-F1				38,00 €
169-0 150-022-F1				48,00 €
169-0 180-022-F1				56,00 €
169-0 230-022-F1				78,00 €
169-0 300-020-F1				139,00 €
169-0 350-025-F1				179,00 €



Einsatz bei...

Basalt / Lava	ok
Beton Pflaster	ok
Bituminöse Decken	ok
Bordsteine	ok
Duktile Gussrohre	ok
Eternit	ok
Feuerfestmaterial	ok
Gehsteigplatten	ok
Gneis	ok
Gipskarton/Rigipsplatten	ok
Granit	ok
Klinker hart	ok
Magnesit Stein	ok
Marmor	ok
Pflaster / Verb. Steine	ok
Porphyr	ok
Sandstein hart	ok
Schiefer	ok
Ziegel, Mauer-	ok



Weitere Bohrungen auf Anfrage erhältlich

Besonderheit
Kernlochung



F1

F

Best.-Nr.	Ø in mm	Bohrung 22,23 mm	Type	Preis zzgl. MwSt.
163-0 115-022-FS				18,00 €
163-0 125-022-FS				22,00 €



Einsatz bei...

Feinsteinzeug	ok
Fliesen glasiert	ok
Fliesen unglasiert	ok
Kacheln glasiert	ok
Keramik glasiert	ok
Ofenkacheln glasiert	ok
Porzellan	ok
Steinzeug Rohre glasiert	ok
Steinzeug Rohre unglasiert	ok
Terracotta (Cotto)	ok



Besonderheit
Extra dünner Schnitt



FS

F

Best.-Nr.	Ø in mm	Bohrung 22,23 mm	Type	Preis zzgl. MwSt.
↳ 155-0 115-022-G3-DK				49,00 €
155-0 125-022-G3-DK				59,00 €
155-0 150-022-G3-DK				76,00 €
155-0 180-022-G3-DK				89,00 €
155-0 230-022-G3-DK				98,00 €



Einsatz bei...

Weicher Granit	ok
Harter Granit	ok
Marmor	ok
Quarzit	ok
Travertin	ok
Waschbeton	ok



deutlich geräuschreduziert / gehörschonend

Besonderheit
Leisekern



G3 leise

G

Best.-Nr.	Ø in mm	Bohrung 22,23 / 30,0 mm	Type	Preis zzgl. MwSt.
↳ 161-0 115-022-GR-10				12,00 €
161-0 125-022-GR-10				16,00 €
161-0 150-022-GR-10				19,00 €
161-0 180-022-GR-10				26,00 €
161-0 200-030-GR-10				29,00 €
161-0 230-030-GR-10				42,00 €
161-0 250-030-GR-10				49,00 €
161-0 300-030-GR-10				78,00 €
161-0 350-030-GR-10				98,00 €



Einsatz bei...

Feinsteinzeug	ok
Fliesen glasiert	ok
Fliesen unglasiert	ok
Kacheln glasiert	ok
Keramik glasiert	ok
Marmor	ok
Ofenkacheln glasiert	ok
Porzellan	ok
Steinzeug Rohre glasiert	ok
Steinzeug Rohre unglasiert	ok
Terracotta (Cotto)	ok



ab Ø200 mm

Weitere Bohrungen auf Anfrage erhältlich



GR

G

Best.-Nr.	Ø in mm	Bohrung 30,0 / 60,0 mm	Type	Preis zzgl. MwSt.
↳ 325-0 300-030-KS-nass				139,00 €
325-0 350-030-KS-nass				178,00 €
325-0 400-030-KS-nass				206,00 €
325-0 450-030-KS-nass				259,00 €
325-0 500-030-KS-nass				299,00 €
325-0 600-060-KS-nass				398,00 €
325-0 700-060-KS-nass				530,00 €
325-0 800-060-KS-nass				598,00 €
325-0 900-060-KS-nass				634,00 €



Einsatz bei...

Bims	ok
Kalksandstein abrasiv	ok
Poroton	ok
Sandstein abrasiv	ok
Schamotte abrasiv	ok
Ziegel, Mauer-	ok



Sonderwünsche auf Anfrage möglich



KS Nass

K

Best.-Nr.	Ø in mm	Bohrung 30,0 / 60,0 mm	Type	Preis zzgl. MwSt.
↳ 330-0 250-030-NSG-nass				149,00 €
330-0 275-030-NSG-nass				159,00 €
330-0 300-030-NSG-nass				175,00 €
330-0 350-030-NSG-nass				228,00 €
330-0 380-030-NSG-nass				248,00 €
330-0 400-030-NSG-nass				265,00 €
330-0 625-060-NSG-nass				478,00 €
330-0 900-060-NSG-nass				738,00 €



Einsatz bei...

Gneis	ok
Granit	ok
Kalkstein hoch verdichtet	ok
Naturstein	ok
Porphy	ok
Quarzit	ok
Sandstein hart	ok
Terrazzo	ok
Tonrohre	ok
Travertin	ok



Sonderwünsche auf Anfrage möglich

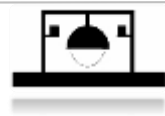

NSG Nass

N

Best.-Nr.	Ø in mm	Bohrung 30,0 / 60,0	Type	Preis zzgl. MwSt.
↳ 332-0 250-030-NSM-nass				149,00 €
332-0 275-030-NSM-nass				159,00 €
332-0 300-030-NSM-nass				175,00 €
332-0 350-030-NSM-nass				228,00 €
332-0 380-030-NSM-nass				248,00 €
332-0 400-030-NSM-nass				265,00 €
332-0 625-060-NSM-nass				478,00 €
332-0 900-060-NSM-nass				738,00 €

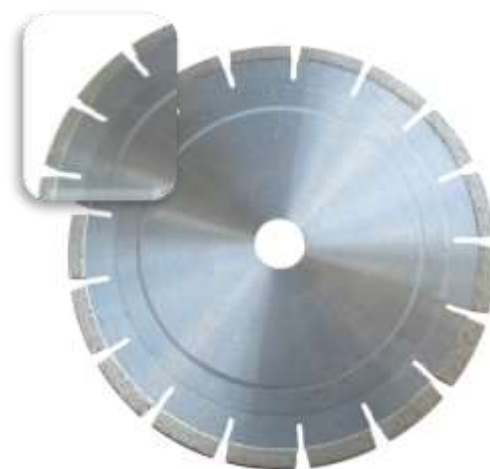

Einsatz bei...

Marmor	ok
Naturstein	ok



Sonderwünsche auf Anfrage möglich

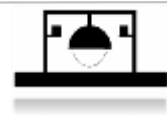

NSM Nass

N

„Alleskönner“

Best.-Nr.	Ø in mm	Bohrung 22,23/25,4/30 mm	Type	Preis zzgl. MwSt.
↳ 106-0 115-022-Quattro				22,00 €
106-0 125-022-Quattro				26,00 €
106-0 150-022-Quattro				36,00 €
106-0 180-022-Quattro				40,00 €
106-0 230-022-Quattro				49,00 €
106-0 250-030-Quattro				69,00 €
106-0 300-025-Quattro				91,00 €
106-0 350-025-Quattro				108,00 €
106-0 400-025-Quattro				158,00 €
106-0 450-025-Quattro				218,00 €
106-0 500-025-Quattro				269,00 €
106-0 600-025-Quattro				309,00 €
107-0 700-025-Quattro				540,00 €
107-0 800-025-Quattro				798,00 €
107-0 900-025-Quattro				885,00 €



Einsatz bei...

Abrasives Material Asphalt	Gneis Granit	ok ok
Basalt / Lava Beton abrasiv	KS abrasiv KS hochverdichtet	ok ok
Beton Altbeton Beton armiert	Kalkstein Klinker hart	ok ok
Beton Elemente Beton Frischbeton	Klinker weich Pflaster / Verb.Steine	ok ok
Beton Polymer Beton Rohre	Poroton Porphyr	ok ok
Bimsstein Bordsteine	Putz Quarzit	ok ok
Duktile Gussrohre Estrich	Terrazzo Tonrohre	ok ok
Eternit Gasbeton (Ytong)	Tonsteine Tondachziegel glasiert	ok ok
Gehsteigplatten	Travertin Waschbeton	ok ok
	Ziegel, Mauer-	ok



ab Ø250 mm

Weitere Bohrungen auf Anfrage erhältlich

Besonderheit
Turbo-Segmentgeometrie



Quattro



„Schnittpreisknüller auf leisen Sohlen“

Best.-Nr.	Ø in mm	Bohrung 22,23/30,0/60,0 mm	Type	Preis zzgl. MwSt.
109-0 230-022-Quattro-LK				78,00 €
109-0 300-030-Quattro-LK				125,00 €
109-0 350-030-Quattro-LK				149,00 €
109-0 700-060-Quattro-LK				595,00 €



Einsatz bei...		
Abrasives Material Asphalt	Gneis	ok
	Granit	ok
Basalt / Lava Beton abrasiv	KS abrasiv	ok
	KS hochverdichtet	ok
Beton Altbeton Beton armiert	Kalkstein	ok
	Klinker hart	ok
Beton Elemente Beton Frischbeton	Klinker weich	ok
	Pflaster / Verb.Steine	ok
Beton Polymer Beton Rohre	Poroton	ok
	Porphyr	ok
Bimsstein Bordsteine	Putz	ok
	Quarzit	ok
Duktile Gussrohre Estrich	Terrazzo	ok
	Tonrohre	ok
Eternit Gasbeton (Ytong)	Tonsteine	ok
	Tondachziegel glasiert	ok
Gehsteigplatten	Travertin	ok
	Waschbeton	ok
	Ziegel, Mauer-	ok



deutlich geräuschreduziert / gehörschonend

Besonderheit
Leisekern



Quattro leise



Best.-Nr.	Ø in mm	Bohrung 22,23mm	Type	Preis zzgl. MwSt.
116-0 115-022-Sprinter				38,00 €
116-0 125-022-Sprinter				46,00 €
116-0 150-022-Sprinter				64,00 €
116-0 180-022-Sprinter				68,00 €



Einsatz bei...

Baumaterial allg.
Beton Dachziegel

Klinker **ok**
Magnesit Stein **ok**

Beton Pflaster
Bituminöse Decken

Mauer **ok**
Mauerstein **ok**

Dachpfannen/-ziegel
Eternit

Poroton **ok**
Putz **ok**

Gasbeton (Ytong)
Gips- / Rigipsplatten

Quarzit **ok**
Schamotte abrasiv **ok**

KS abrasiv
KS hochverdichtet

Schamotte hart **ok**
Tonrohre **ok**

Tonsteine **ok**
Ziegel **ok**



Besonderheit
Extra dünner Schnitt



SPRINTER

S

Best.-Nr.	Ø in mm	Bohrung (bitte angeben)	Type	Preis zzgl. MwSt.
↳ 117-0 300-020-Sprinter-A7				154,00 €
117-0 350-020-Sprinter-A7				174,00 €
117-0 400-025-Sprinter-A7				238,00 €
117-0 450-025-Sprinter-A7				295,00 €
117-0 500-025-Sprinter-A7				354,00 €
117-0 600-025-Sprinter-A7				454,00 €
117-0 700-025-Sprinter-A7				659,00 €
117-0 800-025-Sprinter-A7				849,00 €



Einsatz bei...

Asphalt	ok
Beton Frischbeton	ok
Bituminöse Decken	ok
Estrich	ok
Gussasphalt	ok
Industrieböden	ok
Sandstein abrasiv	ok



ab Ø500mm

Kernschutzsegmente

Besonderheit
Extra dünner Schnitt



SPRINTER A7

S

Best.-Nr.	Ø in mm	Bohrung (bitte angeben)	Type	Preis zzgl. MwSt.
↳ 118-0 300-020-Sprinter-B1				149,00 €
118-0 350-020-Sprinter-B1				168,00 €
118-0 400-025-Sprinter-B1				229,00 €
118-0 450-025-Sprinter-B1				280,00 €
118-0 500-025-Sprinter-B1				336,00 €
118-0 600-025-Sprinter-B1				436,00 €
118-0 700-025-Sprinter-B1				639,00 €
118-0 800-025-Sprinter-B1				829,00 €

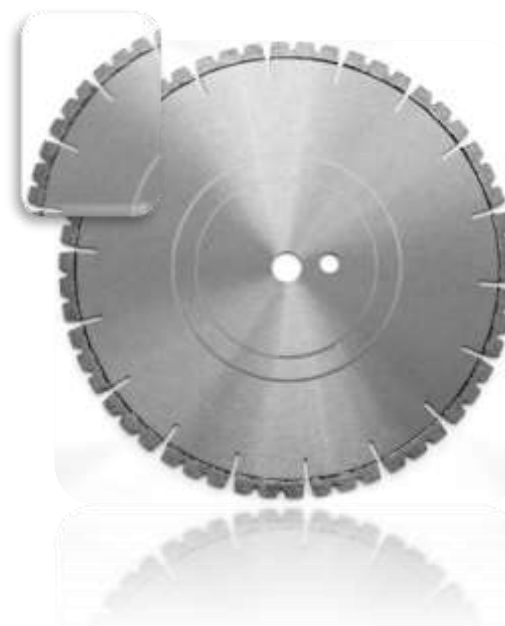

Einsatz bei...	
Beton abrasiv	ok
Beton Altbeton	ok
Beton armiert	ok
Beton Elemente	ok
Beton Pflaster	ok
Beton Polymer	ok
Beton Rohre	ok
Bimsstein	ok
Bordsteine	ok
Estrich	ok
Gehsteigplatte	ok
Terrazzo	ok
Waschbeton	ok



ab Ø500mm

Besonderheit
Extra dünner Schnitt



SPRINTER B1

S

Best.-Nr.	Ø in mm	Bohrung 22,23/25,4 mm	Type	Preis zzgl. MwSt.
↳ 173-0 115-022-TG-10				17,00 €
173-0 125-022-TG-10				19,00 €
173-0 150-022-TG-10				28,00 €
173-0 180-022-TG-10				29,00 €
173-0 230-022-TG-10				38,00 €
172-0 300-025-TG				82,00 €
172-0 350-025-TG				99,00 €

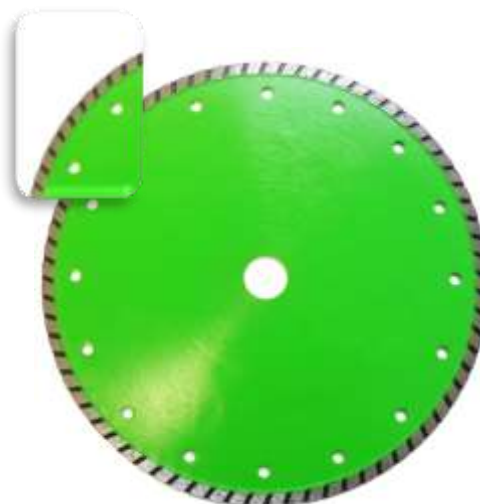

Einsatz bei...

Baumaterial allg. Beton Dachziegel	Kalkstein Klinker hart	ok ok
Beton Pflaster Bituminöse Decken	Klinker weich Magnesit Stein	ok ok
Dachpfannen/-ziegel Eternit	Poroton Putz	ok ok
Gasbeton (Ytong) Gips- / Rigipsplatten	Quarzit Ziegel, Mauer-	ok ok
KS abrasiv KS hochverdichtet		ok ok



Weitere Bohrungen auf Anfrage erhältlich

ab Ø300mm / 8mm Belag

Besonderheit
Geschlossener Rand



TG

T

Best.-Nr.	Ø in mm	Bohrung 22,23 / 30,0 mm	Type	Preis zzgl. MwSt.
↳ 170-0 115-022-TG-bl				23,00 €
170-0 125-022-TG-bl				26,00 €
170-0 150-022-TG-bl				38,00 €
170-0 180-022-TG-bl				49,00 €
170-0 200-030-TG-bl				72,00 €
170-0 230-022-TG-bl				70,00 €
170-0 250-030-TG-bl				99,00 €
170-0 300-030-TG-bl				138,00 €
170-0 350-030-TG-bl				169,00 €

Optional:
 Flansch 22,23 auf M14 24,00 €
 inkl. Montage

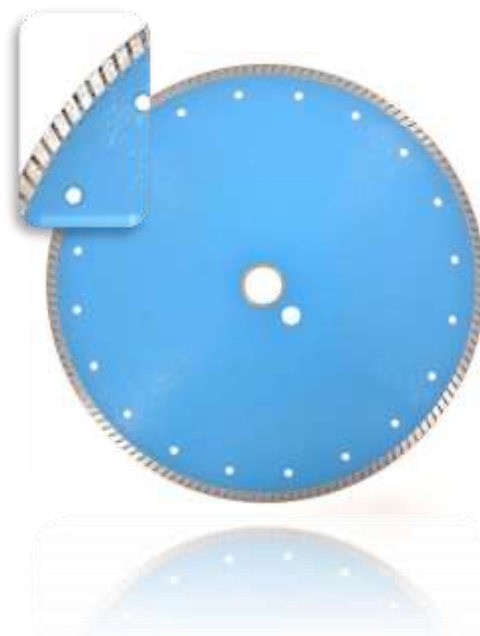

Einsatz bei...	
Feinsteinzeug	ok
Feuerfestmaterial	ok
Fliesen glasiert	ok
Fliesen unglasiert	ok
Kacheln glasiert	ok
Keramik glasiert	ok
Ofenkacheln glasiert	ok
Porzellan	ok
Schamotte	ok
Schiefer	ok
Steinzeugrohre glasiert	ok
Steinzeugrohre unglasiert	ok
Terracotta (Cotto)	ok

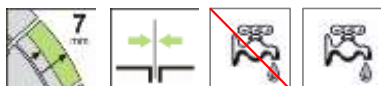

ab Ø200mm

Weitere Bohrungen auf Anfrage erhältlich

Besonderheit
 Extra dünner Schnitt



TG blau

T

Top Preis & Leistung

Best.-Nr.	Ø in mm	Bohrung 22,23 / 25,4 mm	Type	Preis zzgl. MwSt.
151-0 115-022-TS-G				14,00 €
151-0 125-022-TS-G				16,00 €
151-0 150-022-TS-G				29,00 €
151-0 180-022-TS-G				31,00 €
151-0 230-022-TS-G				38,00 €
151-0 300-025-TS-G				68,00 €
151-0 350-025-TS-G				89,00 €



Einsatz bei...

Baumaterial allg. Beton Dachziegel	Magnesit Stein Poroton	ok ok
Beton Pflaster Dachpfannen/-ziegel	Putz Quarzit	ok ok
Eternit Gasbeton (Ytong)	Schamotte Tonrohre	ok ok
Gips- / Rigipsplatten KS abrasiv	Tonsteine Ziegel, Mauer-	ok ok
Kalkstein Klinker hart		ok ok



ab Ø300mm

Besonderheit
Turbo-Segmentgeometrie



TS Grün

T

Best.-Nr.	Ø in mm	Bohrung 22,23/25,4 mm	Type	Preis zzgl. MwSt.
↳ 177-0 115-022-TT-r				38,00 €
177-0 125-022-TT-r				46,00 €
177-0 150-022-TT-r				56,00 €
177-0 180-022-TT-r				68,00 €
177-0 230-022-TT-r				86,00 €
177-0 250-025-TT-r				99,00 €
177-0 300-025-TT-r				169,00 €
177-0 350-025-TT-r				229,00 €

Optional:
Flansch 22,23 auf M14 24,00 €
inkl. Montage



Einsatz bei...

Basalt / Lava	ok
Beton Pflaster	ok
Bordsteine	ok
Dachpfannen/-ziegel	ok
Gneis	ok
Granit	ok
Kalkstein	ok
Klinker hart	ok
KS hoch verdichtet	ok
Marmor	ok
Porphy	ok
Quarzit	ok
Sandstein hart	ok
Schamotte hart	ok
Schiefer	ok
Terrazzo	ok
Tonrohre	ok
Tonsteine	ok
Tondachziegel glasiert	ok
Travertin	ok



ab Ø300mm

Weitere Bohrungen auf Anfrage erhältlich

Besonderheit
Kernschutzsegmente



TT Rot

T

Best.-Nr.	Ø in mm	Bohrung 60,0 mm	Type	Preis zzgl. MwSt.
↳ 157-0 600-060-F-WS1				229,00 €
157-0 750-060-F-WS1				329,00 €
157-0 800-060-F-WS1				399,00 €
157-0 900-060-F-WS1				469,00 €



Einsatz bei...

Beton abrasiv	ok
Beton Altbeton	ok
Beton armiert	ok
Beton Elemente	ok
Beton Frischbeton	ok
Beton Polymer	ok



Bitte Nebenlöcher bzw. Maschine angeben.

Für Wandsägen < 15 kW



WS-1 Standard

W

Best.-Nr.	Ø in mm	Bohrung 60,0 mm	Type	Preis zzgl. MwSt.
Vorschnitt				
350-0 600-060-V-WS1-nass				369,00 €
350-0 800-060-V-WS1-nass				528,00 €
Folgeschnitt				
350-0 600-060-F-WS1-nass				348,00 €
350-0 650-060-F-WS1-nass				388,00 €
350-0 750-060-F-WS1-nass				420,00 €
350-0 800-060-F-WS1-nass				498,00 €
350-0 900-060-F-WS1-nass				562,00 €
350- 1000-060-F-WS1-nass				668,00 €
350- 1200-060-F-WS1-nass				880,00 €



Einsatz bei...

Beton abrasiv	ok
Beton Altbeton	ok
Beton armiert	ok
Beton Elemente	ok
Beton Frischbeton	ok
Beton Polymer	ok



Sonderwünsche auf Anfrage möglich – bitte Nebenlöcher bzw. Maschine angeben

Für Wandsägen < 15 kW

Besonderheit
Kurz Zahntechnik



WS-1-Nass

W

Best.-Nr.	Ø in mm	Bohrung 60,0 mm	Type	Preis zzgl. MwSt.
Vorschnitt				
352-0 600-060-V-WS2-nass				398,00 €
352-0 800-060-V-WS2-nass				560,00 €
Folgeschnitt				
352-0 600-060-F-WS2-nass				379,00 €
352-0 650-060-F-WS2-nass				420,00 €
352-0 750-060-F-WS2-nass				462,00 €
352-0 800-060-F-WS2-nass				540,00 €
352-0 900-060-F-WS2-nass				608,00 €
352- 1000-060-F-WS2-nass				728,00 €
352- 1200-060-F-WS2-nass				984,00 €



Einsatz bei...

Beton abrasiv	ok
Beton Altbeton	ok
Beton armiert	ok
Beton Elemente	ok
Beton Frischbeton	ok
Beton Polymer	ok



Sonderwünsche auf Anfrage möglich – bitte Nebenlöcher bzw. Maschine angeben

Für Wandsägen > 15 kW

Besonderheit
Kurz Zahntechnik



WS-2-Nass

W

Best.-Nr.	Ø in mm	Bohrung 60,0 mm	Type	Preis zzgl. MwSt.
↳ 353-0 600-060-Z12-WS-DZ				424,00 €
353-0 650-060-Z12-WS-DZ				469,00 €
353-0 750-060-Z12-WS-DZ				527,00 €
353-0 800-060-Z12-WS-DZ				618,00 €
353-0 900-060-Z12-WS-DZ				778,00 €
353- 1000-060-Z12-WS-DZ				809,00 €



Einsatz bei...

Beton abrasiv	ok
Beton Altbeton	ok
Beton armiert	ok
Beton Elemente	ok
Beton Frischbeton	ok
Beton Polymer	ok



Bitte Nebenlöcher bzw. Maschine angeben.

Für Wandsägen > 25 kW

Besonderheit
 Geordnete Diamantstruktur



WS-Z12

W

Best.-Nr.	Ø in mm	Bohrung 22,23/25,4 mm	Type	Preis zzgl. MwSt.
↳ 121-0 230-022-Z12-LK				116,00 €
121-0 300-025-Z12-LK				248,00 €
121-0 350-025-Z12-LK				289,00 €
121-0 400-025-Z12-LK				338,00 €
121-0 450-025-Z12-LK				449,00 €
121-0 500-025-Z12-LK				499,00 €
121-0 500-025-Z12-LK				549,00 €
121-0 600-025-Z12-LK				685,00 €



Einsatz bei...		
Abraives Material Asphalt	Gneis	ok
	Granit	ok
Basalt / Lava Beton abrasiv	KS abrasiv	ok
	KS hochverdichtet	ok
Beton Altbeton Beton armiert	Kalkstein	ok
	Klinker hart	ok
Beton Elemente Beton Frischbeton	Klinker weich	ok
	Pflaster / Verb.Steine	ok
Beton Polymer Beton Rohre	Poroton	ok
	Porphy	ok
Bimsstein Bordsteine	Putz	ok
	Quarzit	ok
Duktile Gussrohre Estrich	Terrazzo	ok
	Tonrohre	ok
Eternit Gasbeton (Ytong)	Tonsteine	ok
	Tondachziegel glasiert	ok
Gehsteigplatten Gips-/ Rigipsplatten	Travertin	ok
	Waschbeton	ok
	Ziegel, Mauer-	ok



ab Ø300mm

deutlich geräuschreduziert / gehörschonend

Besonderheit
Geordnete Diamantstruktur



Z12 leise

Z

BPF Nass

Ø250-650mm



SC Nass

Ø300+350mm



NSS Nass

Ø250-1200mm



CKF Nass leise

Ø300+350mm



deutlich geräuschreduziert / gehörschonend

BU Nass

Ø250-900mm



Individualbauten??

Sprechen Sie uns an.

In der **ATLAS** Manufaktur lassen sich Sonderwünsche verwirklichen.....!



Sonderwünsche auf Anfrage möglich – bitte Nebenlöcher bzw. Maschine angeben



Preise auf Anfrage



atlas diamant GmbH

Am Ratskalkofen 7
DE-95632 Wunsiedel

Tel. +49 9232 / 3588

Fax +49 9232 / 7999

info@atlas-diamant.de



Besuchen Sie uns auch auf Facebook



Besuchen Sie uns auf Facebook



Katalog B.107



Trennen



Bohren



Schleifen



Fräsen

Bohrwerkzeuge für...

Handbohrgeräte ständergeführte Bohrmotoren Ständerbohrmaschinen Trocken- und Naßschnitt

atlas gmbh
diamant
QUALITÄT VOM HERSTELLER

>> Gewinner suchen keine Ausreden,
sie finden Lösungen <<

Anton Weber



Bereich 1

Seite 01 - 02



Nass-Bohrung

**Beton /
Stahlbeton**

Bereich 2

Seite 03 - 04



Nass-Bohrung

Asphalt

Bereich 3

Seite 05 - 06

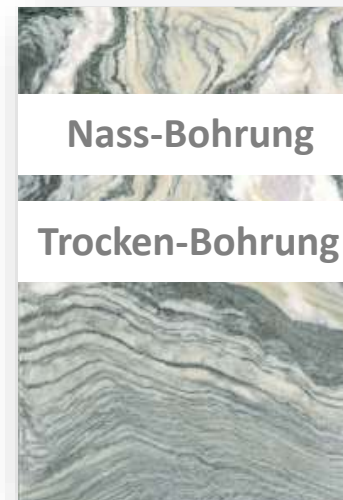

Nass-Bohrung

Trocken-Bohrung

**Feinsteinzeug /
Naturstein**

Bereich 4

Seite 07 - 10

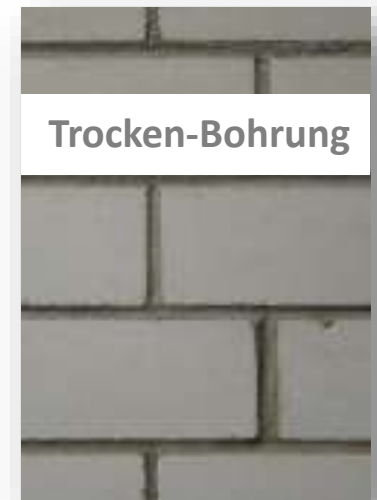

Trocken-Bohrung

**Mauerwerk /
Kalksandstein**

In **4** Bereichen zur perfekten Bohrung

LEITFADEN

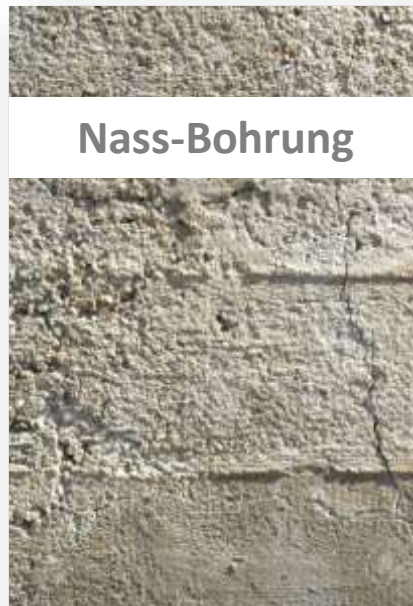

Nass-Bohrung

- Bohrkronen
- Dosensenker
- Einzelsegmente

Anwendungsmatrix	VS	Z	SS
Stahlbeton	Life	Speed	Life
Altbeton	Life	Speed	Speed
Frischbeton (< 28 T)	Speed	Speed	
Estrich	Life		Speed
Kalksandstein		Speed	
Mauerwerk	Life		Speed
Asphalt			
Gussasphalt			Speed
Feinsteinzeug sehr hart			
Feinsteinzeug hart			
Fliesen, Keramik			
Fliesen, Naturstein			
Granit			
Marmor			
Sandstein			

Ø in mm [1] Anschluss R1/2"	Preis pro Bohrkronen zzgl. MwSt.	Ø in mm [2] Anschluss R1/2" oder 1 1/4" UNC	Preis pro Bohrkronen zzgl. MwSt.	Ø in mm [2] Anschluss 1 1/4" UNC	Preis pro Bohrkronen zzgl. MwSt.
8	65,00 €	42	68,00 €	162	204,00 €
10	65,00 €	52	85,00 €	172	260,00 €
12	69,00 €	62	85,00 €	182	260,00 €
14	69,00 €	72	102,00 €	200	300,00 €
16	73,00 €	82	119,00 €	225	391,00 €
18	73,00 €	92	136,00 €	250	414,00 €
20	77,00 €	102	153,00 €	300	460,00 €
22	77,00 €	112	153,00 €	350	552,00 €
24	81,00 €	122	170,00 €		
25	81,00 €	132	170,00 €		
28	85,00 €	142	187,00 €		
30	85,00 €	152	204,00 €		
32	89,00 €				

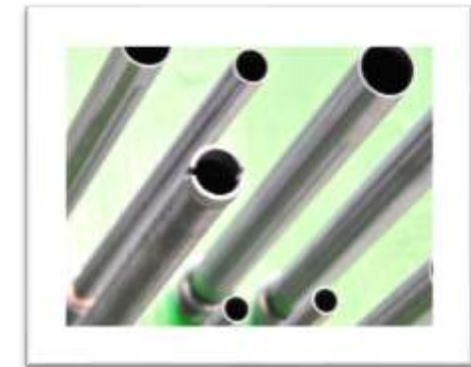

1 1/4" 1/2"

Best.-Nr. Type VS : 603 613
 Best.-Nr. Type Z : 607 617
 Best.-Nr. Type SS : 602 612



Standard-Nutzlänge: [1] 300 mm [2] 450 mm



- Bohrkronen
- Sondergrößen
- Einzelsegmente

Anwendungsmatrix	AS
Stahlbeton Altbeton	
Frischbeton (< 28 T) Estrich	Life Life
Kalksandstein Mauerwerk	
Asphalt Gussasphalt	Life Life
Feinsteinzeug sehr hart Feinsteinzeug hart	
Fliesen, Keramik Fliesen, Naturstein	
Granit Marmor Sandstein	

Ø in mm	Anschluss R1/2" oder 1 1/4" UNC	Preis pro Bohrkronen zzgl. MwSt.	Ø in mm	Anschluss 1 1/4" UNC	Preis pro Bohrkronen zzgl. MwSt.
42		80,00 €	159		300,00 €
52		100,00 €	160		300,00 €
62		100,00 €	182		299,00 €
72		120,00 €	200		345,00 €
82		140,00 €	225		442,00 €
92		160,00 €	250		468,00 €
102		180,00 €	300		520,00 €
112		180,00 €	350		624,00 €
122		200,00 €			
132		200,00 €			
142		220,00 €			
152		240,00 €			



Best.-Nr. Type AS : 604
Nutzlängen > 450 mm auf Anfrage



Standard-Nutzlänge: 450 mm

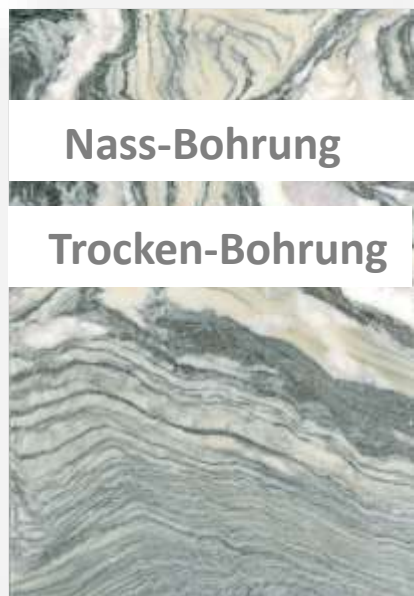

- Bohrkronen
- Fliesenbohrer
- Einzelsegmente

Anwendungsmatrix	Galvanik	NS
Stahlbeton Altbeton		
Frischbeton (< 28 T) Estrich		
Kalksandstein Mauerwerk		
Asphalt Gussasphalt		
Feinsteinzeug sehr hart Feinsteinzeug hart	Speed Speed	
Fliesen, Keramik Fliesen, Naturstein	Speed Speed	Life Life
Granit Marmor Sandstein	Speed Speed Speed	Life Life Life

Ø in mm [1] Anschluss M14	Preis zzgl. MwSt.	Ø in mm [2] Anschluss R1/2"	Preis pro Bohrkronen zzgl. MwSt.	Ø in mm [2] Anschluss R1/2" oder 1 1/4" UNC	Preis pro Bohrkronen zzgl. MwSt.
6	34,00 €	8	65,00 €	42	68,00 €
8	36,00 €	10	65,00 €	52	85,00 €
10	38,00 €	12	69,00 €	62	85,00 €
12	40,00 €	14	69,00 €	72	102,00 €
14	42,00 €	16	73,00 €	82	119,00 €
16	44,00 €	18	73,00 €	92	136,00 €
20	58,00 €	20	77,00 €	102	153,00 €
40	95,00 €	22	77,00 €	122	170,00 €
68	131,00 €	24	81,00 €	132	170,00 €
85	204,00 €	25	81,00 €	152	204,00 €
90	211,00 €	28	85,00 €		
100	250,00 €	30	85,00 €		
120	287,00 €	32	89,00 €		



Best.-Nr. Type Galv. : 238

Best.-Nr. Type NS : 605



Type Galvanik
Trocken-Bohrung

Type Naturstein
Nass-Bohrung

Standard-Nutzlänge: [1] 45 mm [2] 450 mm



- Bohrkronen
- Dosensenker
- Einzelsegmente

Anwendungsmatrix	MW	TS	XL / XXL
Stahlbeton Altbeton			
Frischbeton (< 28 T) Estrich			
Kalksandstein Mauerwerk	Preis Preis	Life Life	Life + Speed Life + Speed
Asphalt Gussasphalt			
Feinsteinzeug sehr hart Feinsteinzeug hart			
Fliesen, Keramik Fliesen, Naturstein			
Granit Marmor Sandstein			

Ø in mm [1] Anschluss M16	Preis pro Dosenanker zzgl. MwSt.	Ø in mm [2] Anschluss R1/2" oder 1 1/4" UNC	Preis pro Bohrkronen zzgl. MwSt.	Ø in mm [2] Anschluss 1 1/4" UNC	Preis pro Bohrkronen zzgl. MwSt.
68	56,00 €	42	68,00 €	162	204,00 €
82	62,00 €	52	85,00 €	172	260,00 €
		62	85,00 €	182	260,00 €
		72	102,00 €	200	300,00 €
		82	119,00 €	225	391,00 €
		92	136,00 €	250	414,00 €
		102	153,00 €		
		112	153,00 €		
		122	170,00 €		
		132	170,00 €		
		142	187,00 €		
		152	204,00 €		



Best.-Nr. Type MW : 229
Best.-Nr. Type TS : 609



Type DS MW



Type BK TS



Standard-Nutzlänge: [1] 60 mm [2] 450 mm



Hochverdichteter
Kalksandstein

- Bohrkronen
- Dosensenker
- Lösungen



Europäisches Patentamt
 European Patent Office
 Office européen des brevets

URKUNDE

Es wird hiermit bescheinigt, dass für die in der Patentschrift beschriebene Erfindung ein europäisches Patent für die in der Patentschrift bezeichneten Vertragsstaaten erteilt worden ist.

CERTIFICATE

It is hereby certified that a European patent has been granted in respect of the invention described in the patent specification for the Contracting States designated in the specification.

CERTIFICAT

Il est certifié qu'un brevet européen a été délivré pour l'invention décrite dans le fascicule de brevet, pour les Etats contractants désignés dans le fascicule de brevet.

Europäisches Patent Nr.

1982787

Brevet européen n°

Patentinhaber

Proprietor of the patent

Titulaire du brevet

Atlas Diamant Werkzeuge GmbH
 Krohenhammer 1
 95632 Wunsiedel/DE



Alison Brimelow
 Präsidentin des Europäischen Patentamts
 President of the European Patent Office
 Présidente de l'Office européen des brevets

München, den
Munich,
Fait à Munich, le

30.12.09

INVENTOR: 3011 0018

	Ø in mm [1] Anschluss M16	Preis pro Dosensenker zzgl. MwSt.	Ø in mm [2] Anschluss M16 oder 1 ¼" UNC	Preis pro Bohrkronne zzgl. MwSt.	Ø in mm [2] Anschluss 1 ¼" UNC	Preis pro Bohrkronne zzgl. MwSt.
Type XL	68	124,00 €	68	auf Anfrage	192	auf Anfrage
12,5mm	82	135,00 €	82	auf Anfrage	200	auf Anfrage
Belaghöhe			92	auf Anfrage	212	auf Anfrage
			102	auf Anfrage	225	auf Anfrage
Type XXL	68	135,00 €	112	auf Anfrage	230	auf Anfrage
25,0mm	82	154,00 €	122	auf Anfrage	250	auf Anfrage
Belaghöhe			132	auf Anfrage		
			142	auf Anfrage		
			152	auf Anfrage		
			162	auf Anfrage		
			172	auf Anfrage		
			182	auf Anfrage		



Best.-Nr. Type XL : 623
Best.-Nr. Type XXL : 608

Type DS XL / XXL



Type BK XXL



Standard-Nutzlänge: [1] 60 mm [2] 300 mm



- Herstellung
- Wiederbelag
- Sonderanfertigung

Weitere Größen
auf Anfrage

Ø in mm	VS	Z	SS	AS	NS	TS	Abmessungen
42	4	4	4	4	4	3	25 x 3,5 x 10 mm
52	5	5	5	5	5	3	25 x 3,5 x 10 mm
62 / 68	5	5	5	5	5	3	25 x 3,5 x 10 mm
72	6	6	6	6	6	4	25 x 3,5 x 10 mm
82	7	7	7	7	7	4	25 x 3,5 x 10 mm
92	8	8	8	8	8	5	25 x 3,5 x 10 mm
102	9	9	9	9	9	6	25 x 4,0 x 10 mm
112	9	9	9	9	9	6	25 x 4,0 x 10 mm
122	10	10	10	10	10	6	25 x 4,0 x 10 mm
132	10	10	10	10	10	7	25 x 4,0 x 10 mm
142	11	11	11	11	11	7	25 x 4,0 x 10 mm
152	12	12	12	12	12	8	25 x 4,0 x 10 mm
162	12	12	12	12	12	8	25 x 4,0 x 10 mm
172	13	13	13	13	13	8	25 x 4,0 x 10 mm
182	13	13	13	13	13	9	25 x 4,0 x 10 mm
200	15	15	15	15	15	10	25 x 4,0 x 10 mm
225	17	17	17	17	17	11	25 x 4,5 x 10 mm
250	18	18	18	18	18	12	25 x 4,5 x 10 mm
300	20	20	20	20	20	14	25 x 4,5 x 10 mm
350	24	24	24	24	24	18	25 x 4,5 x 10 mm

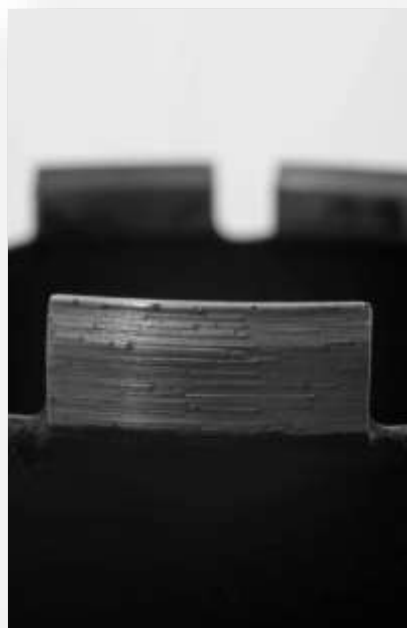

- Bohrkronen
- Dosensenker
- Lösungen

Preismatrix	VS	Z	SS	AS	NS	TS
Stahlbeton	3,95 €	3,95 €	3,95 €			
Altbeton	3,95 €	3,95 €	3,95 €			
Frischbeton (< 28 T)	3,95 €	3,95 €		4,35 €		
Estrich	3,95 €		3,95 €	4,35 €		
Kalksandstein		3,95 €				4,15 €
Mauerwerk	3,95 €		3,95 €			4,15 €
Asphalt				4,35 €		
Gussasphalt			3,95 €	4,35 €		
Feinsteinzeug sehr hart						
Feinsteinzeug hart						
Fliesen, Keramik					4,35 €	
Fliesen, Naturstein					4,35 €	
Granit					4,35 €	
Marmor					4,35 €	
Sandstein					4,35 €	

Preise für 4,0 mm Segmentbreite, pro Stück und zzgl. MwSt.



- Bohrkronen
- Dosensenker
- Lösungen

Verlängerung 1 ¼" 100 mm	17,00 €
Verlängerung 1 ¼" 200 mm	21,00 €
Verlängerung 1 ¼" 400 mm	35,00 €
Verlängerung R ½" 100 mm	20,00 €
Verlängerung R ½" 200 mm	24,00 €
Verlängerung R ½" 400 mm	40,00 €
Kernlöser Flughammer passend für 1 ¼" UNC und R ½"	239,00 €
Adapter 1 ¼" Muffe – R ½" Muffe	31,00 €
Adapter 1 ¼" Muffe – 3-Loch	31,00 €
Adapter 1 ¼" Muffe – M16 Zapfen	47,00 €
Adapter R ½" Zapfen – M16 Zapfen	31,00 €
Adapter R ½" Zapfen – M18 Zapfen	39,00 €
Adapter 6-kant – M16 Zapfen ProTect	18,00 €
Adapter SDS-plus – M16 Zapfen ProTect	28,00 €
Zentrierbohrer ProTect, 120mm lang	11,00 €

Preise pro Stück und zzgl. MwSt.

Silberlot
Flussmittel
Lötmagnete
Lötvorrichtungen

Bohrmotoren
Bohrständer
Staubsauger
Absaugglocken
Wassersammelringe

auf Anfrage



atlas diamant GmbH

Am Ratskalkofen 7

DE-95632 Wunsiedel

Tel. +49 9232 / 3588

Fax +49 9232 / 7999

info@atlas-diamant.de

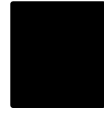

Besuchen Sie uns auch auf Facebook



Besuchen Sie uns auf Facebook



Katalog M.107



Trennen



Bohren



Schleifen



Fräsen

Manufaktur



Schleifwerkzeuge für...

Winkelschleifer Zweihandbodenschleifer Nassschleifer Einscheibenschleifer Mehrscheibenschleifer

Flexibilität. Schnelligkeit. Service.



Diamantwerkzeuge vom Hersteller. Dafür steht **atlas** diamant GmbH.

Wir fertigen in unserer **Manufaktur** am Standort Wunsiedel im Fichtelgebirge mit fein abgestimmten Rezepten, zukunftsgerichteten Fertigungsmaschinen und mit Liebe zum Detail.

Das klare Ziel: **langfristige Partnerschaften** mit zufriedenen Kunden

Innovation. Qualität. Zukunft.





Schritt 1

Seite 01 - 05



Abtrag und
Entschichten



Schritt 2

Seite 06 - 10



Anschleifen und
Vorbereiten



Schritt 3

Seite 11 - 16



Feinschliff und
Kornschliff



Schritt 4

siehe Katalog SELECTION

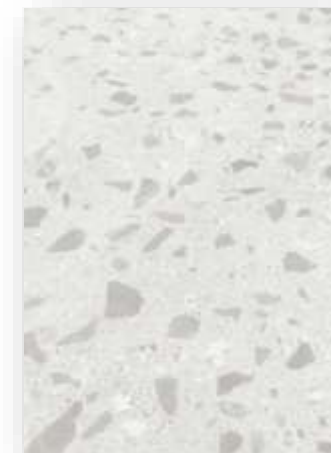

Politur und
Finishing

In **4** Schritten zum perfekten Boden

LEITFADEN





Abtrag und Entschichten

SCHRITT 1



Anwendungsmatrix	DUO PKD	IGEL PKD	TRIPLEX PKD	RANDFIX PKD
	Seite 02	Seite 03	Seite 04	Seite 05
Beschichtungen > 2mm	Life	Speed	Life	Spezial
Beschichtungen < 2mm	Life	Speed	Life	Spezial
Versiegelungen		Speed		
Anstrichen		Speed	Life	Spezial
Beton Altbeton				
Estrich Hartkornböden				
Putz Asbest				
Asphalt	Life	Speed	Speed	
Gussasphalt	Life	Speed	Speed	
Klebereste, weich	Life	Speed	Life	Spezial
Klebereste, hart	Life	Speed	Speed	
Ausgleichsmassen Flügelgeglätteter Boden				
Fliesen, Keramik Fliesen, Naturstein				
Terrazzo				

Life=Standzeit / Speed=Geschwindigkeit

	Best.-Nr.	Ø in mm	Bohrung	Type
	716-0 125 -022-DUO-rechts			
	716-0 130 -025-DUO-rechts			
	716-0 150 -019-DUO-rechts			
	716-0 180 -022-DUO-rechts			
	716-0 250 -6+6-DUO-rechts			
	716-0 250 -6+6-DUO-links			



	746-4-DUO-rechts
	746-4-DUO-links

Schleifschuhe sind z.B. für folgende Maschinen mit Aufpreis erhältlich:
Airtec, Blastrac, Contec, Lavina, HTC, Husqvarna, Schwamborn, Skanmaskin u.a.



rechts = Rechtslauf bei Blick von oben
= Linksdrehend bei Blick von unten

Einsatz bei...	
Beschichtungen > 2mm	ok
Beschichtungen < 2mm	ok
Versiegelungen Anstrichen	
Beton Altbeton	
Estrich Hartkornböden	
Putz Asbest	
Asphalt	ok
Gussasphalt	ok
Klebereste, weich	ok
Klebereste, hart	ok
Ausgleichsmassen Flügelgeglätteter Boden	
Fliesen, Keramik Fliesen, Naturstein	
Terrazzo	





Best.-Nr.	Ø in mm	Bohrung	Type
↪ 723-0 125 -022-Igel-rechts			

723-0 250 -Igel-rechts
723-0 250 -Igel-links

753-7+2-Igel-rechts
753-7+2-Igel-links

Schleifschuhe sind z.B. für folgende Maschinen mit Aufpreis erhältlich:
Airtec, Blastrac, Contec, Lavina, HTC, Husqvarna, Schwamborn, Skanmaskin u.a.



rechts = Rechtslauf bei Blick von oben
= Linksdrehend bei Blick von unten

Einsatz bei...	
Beschichtungen > 2mm	ok
Beschichtungen < 2mm	ok
Versiegelungen	ok
Anstrichen	ok
Beton	
Altbeton	
Estrich	
Hartkornböden	
Putz	
Asbest	
Asphalt	ok
Gussasphalt	ok
Klebereste, weich	ok
Klebereste, hart	ok
Ausgleichsmassen	
Flügelgeglätteter Boden	
Fliesen, Keramik	
Fliesen, Naturstein	
Terrazzo	





Best.-Nr.	Ø in mm	Bohrung	Type
715-0 125	-022	Triplex	
715-0 180	-022	Triplex	



Einsatz bei...	
Beschichtungen > 2mm	ok
Beschichtungen < 2mm	ok
Versiegelungen	
Anstrichen	ok
Beton	
Altbeton	
Estrich	
Hartkornböden	
Putz	
Asbest	
Asphalt	ok
Gussasphalt	ok
Klebereste, weich	ok
Klebereste, hart	ok
Ausgleichsmassen	
Flügelgeglätteter Boden	
Fliesen, Keramik	
Fliesen, Naturstein	
Terrazzo	





Best.-Nr.	Ø in mm	Bohrung	Type
717-0 125 -022-RandFIX-rechts			
717-0 180 -022-RandFIX-rechts			



Einsatz bei...

Beschichtungen > 2mm	ok
Beschichtungen < 2mm	ok

Versiegelungen	
Anstrichen	ok

Beton	
Altbeton	

Estrich	
Hartkornböden	

Putz	
Asbest	

Asphalt	
Gussasphalt	

Klebereste, weich	ok
Klebereste, hart	

Ausgleichsmassen	
Flügelgeglätteter Boden	

Fliesen, Keramik	
Fliesen, Naturstein	

Terrazzo	
----------	--





Anschleifen und Vorbereiten



SCHRITT 2



Anwendungsmatrix	RONDO PKD	RONDO ULTRA PKD	WAVE PKD	COOL RUNNER PKD
	Seite 07	Seite 08	Seite 09	Seite 10
Beschichtungen > 2mm			Speed	
Beschichtungen < 2mm	Life	Speed	Speed	Life
Versiegelungen	Life	Speed	Speed	Life
Anstrichen	Life	Speed	Speed	Life
Beton	Life	Speed	Speed	Life
Altbeton	Life	Speed	Speed	Life
Estrich	Life	Speed	Speed	Life
Hartkornböden	Life	Speed	Speed	Life
Putz	Life	Speed	Speed	Life
Asbest	Life	Speed	Speed	Life
Asphalt	Life	Speed	Speed	Life
Gussasphalt	Life	Speed	Speed	Life
Klebereste, weich		Speed	Speed	Life
Klebereste, hart	Life	Speed	Speed	Life
Ausgleichsmassen		Speed	Speed	Life
Flügelgeglätteter Boden		Speed	Speed	Life
Fliesen, Keramik		Speed	Speed	Life
Fliesen, Naturstein				

Terrazzo

Life=Standzeit / Speed=Geschwindigkeit

	Best.-Nr.	Ø in mm	Bohrung	Type
	702-0 125	-022-Rondo-H		
	702-0 130	-025-Rondo-H		
	702-0 150	-019-Rondo-H		
	702-0 180	-022-Rondo-H		
	702-0 250	-12S-Rondo-H		





732-2-Rondo-H

Schleifschuhe sind z.B. für folgende Maschinen mit Aufpreis erhältlich:
Airtec, Blastrac, Contec, Lavina, HTC, Husqvarna, Schwamborn, Skanmaskin u.a.



Einsatz bei...

Beschichtungen > 2mm	
Beschichtungen < 2mm	ok
Versiegelungen	ok
Anstrichen	ok
Beton	ok
Altbeton	ok
Estrich	ok
Hartkornböden	ok
Putz	ok
Asbest	ok
Asphalt	ok
Gussasphalt	ok
Klebereste, weich	
Klebereste, hart	ok
Ausgleichsmassen	
Flügelgeglätteter Boden	
Fliesen, Keramik	
Fliesen, Naturstein	
Terrazzo	

	Best.-Nr.	Ø in mm	Bohrung	Type
	709-0 125 -022-Rondo-u-AGM			
	709-0 130 -025-Rondo-u-AGM			
	709-0 150 -019-Rondo-u-AGM			
	709-0 180 -022-Rondo-u-AGM			
	709-0 250 -12S-Rondo-u-AGM			



	739-2-Rondo-u-AGM
--	-------------------



Schleifschuhe sind z.B. für folgende Maschinen mit Aufpreis erhältlich:
Airtec, Blastrac, Contec, Lavina, HTC, Husqvarna, Schwaborn, Skanmaskin u.a.

Einsatz bei...	
Beschichtungen > 2mm	
Beschichtungen < 2mm	ok
Versiegelungen	ok
Anstrichen	ok
Beton	ok
Altbeton	ok
Estrich	ok
Hartkornböden	ok
Putz	ok
Asbest	ok
Asphalt	ok
Gussasphalt	ok
Klebereste, weich	ok
Klebereste, hart	ok
Ausgleichsmassen	ok
Flügelgeglätteter Boden	ok
Fliesen, Keramik	ok
Fliesen, Naturstein	
Terrazzo	



Best.-Nr.	Ø in mm	Bohrung	Type
↳ 724-0 125	-022-Wave-PKD		
724-0 130	-025-Wave-PKD		
724-0 150	-019-Wave-PKD		
724-0 180	-022-Wave-PKD		



754-6-Wave-PKD



Schleifschuhe sind z.B. für folgende Maschinen mit Aufpreis erhältlich:
Airtec, Blastrac, Contec, Lavina, HTC, Husqvarna, Schwamborn, Skanmaskin u.a.

Einsatz bei...	
Beschichtungen > 2mm	ok
Beschichtungen < 2mm	ok
Versiegelungen	ok
Anstrichen	ok
Beton	ok
Altbeton	ok
Estrich	ok
Hartkornböden	ok
Putz	ok
Asbest	ok
Asphalt	ok
Gussasphalt	ok
Klebereste, weich	ok
Klebereste, hart	ok
Ausgleichsmassen	ok
Flügelgeglätteter Boden	ok
Fliesen, Keramik	ok
Fliesen, Naturstein	ok
Terrazzo	

	Best.-Nr.	Ø in mm	Bohrung	Type
	713-0 125 -022-Cool-Runner			
	713-0 130 -025-Cool-Runner			
	713-0 150 -019-Cool-Runner			
	713-0 180 -022-Cool-Runner			
	713-0 250 -12S-Cool-Runner			



	743-2-Cool-Runner
--	-------------------

Schleifschuhe sind z.B. für folgende Maschinen mit Aufpreis erhältlich:
Airtec, Blastrac, Contec, Lavina, HTC, Husqvarna, Schwaborn, Skanmaskin u.a.



Einsatz bei...	
Beschichtungen > 2mm	ok
Beschichtungen < 2mm	ok
Versiegelungen	ok
Anstrichen	ok
Beton	ok
Altbeton	ok
Estrich	ok
Hartkornböden	ok
Putz	ok
Asbest	ok
Asphalt	ok
Gussasphalt	ok
Klebereste, weich	ok
Klebereste, hart	ok
Ausgleichsmassen	ok
Flügelgeglätteter Boden	ok
Fliesen, Keramik	ok
Fliesen, Naturstein	ok
Terrazzo	



Feinschliff und Kornschliff









SCHRITT 3

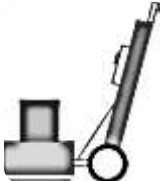

Anwendungsmatrix	ADESSO DIA	TONDO DIA	TONDO ULTRA DIA	RHOMBUS DIA	RHOMBUS V DIA
	Seite 12	Seite 13	Seite 14	Seite 15	Seite 16
Beschichtungen > 2mm Beschichtungen < 2mm					
Versiegelungen				Life	Speed
Anstrichen				Life	Speed
Beton	Life	Life	Speed	Life	Speed
Altbeton	Life	Life	Speed	Life	Speed
Estrich	Life			Life	Speed
Hartkornböden	Life			Life	Speed
Putz Asbest					
Asphalt				Life	Speed
Gussasphalt				Life	Speed
Klebereste, weich					
Klebereste, hart		Life	Speed	Life	Speed
Ausgleichsmassen		Life	Speed	Life	Speed
Flügelgeglätteter Boden		Life	Speed	Life	Speed
Fliesen, Keramik Fliesen, Naturstein					
Terrazzo	Life			Life	Speed

Life=Standzeit / Speed=Geschwindigkeit



	Best.-Nr.	Ø in mm	Bohrung	Type	verfügbare Bindungen
	720-0 125 -022-Adesso	125	-022	Adesso	
	720-0 130 -025-Adesso	130	-025	Adesso	
	720-0 150 -019-Adesso	150	-019	Adesso	
	720-0 180 -022-Adesso	180	-022	Adesso	
	720-0 250 -12S-Adesso	250	-12S	Adesso	
	750-2-Adesso				

Weich
Mittel
Hart



Schleifschuhe sind z.B. für folgende Maschinen mit Aufpreis erhältlich:
Airtec, Blastrac, Contec, Lavina, HTC, Husqvarna, Schwamborn, Skanmaskin u.a.









Einsatz bei...	
Beschichtungen > 2mm	
Beschichtungen < 2mm	
Versiegelungen	
Anstrichen	
Beton	ok
Altbeton	ok
Estrich	ok
Hartkornböden	ok
Putz	
Asbest	
Asphalt	
Gussasphalt	
Klebereste, weich	
Klebereste, hart	
Ausgleichsmassen	
Flügelgeglätteter Boden	
Fliesen, Keramik	
Fliesen, Naturstein	
Terrazzo	ok

Verfügbare Körnungen : #14/18 #30/40 #60/80 #100/120 #140/200

Bodenbeschaffenheit
Hart – Mittel – Weich

Segmentbindung
Weich – Mittel – Hart

Erzeugendes Schlibbild
Grob – Sehr fein

	Best.-Nr.	Ø in mm	Bohrung	Type	verfügbare Bindungen
	710-0 125 -022-Tondo	125	-022	Tondo	
	710-0 130 -025-Tondo	130	-025	Tondo	
	710-0 150 -019-Tondo	150	-019	Tondo	
	710-0 180 -022-Tondo	180	-022	Tondo	
	710-0 250 -12S-Tondo	250	-12S	Tondo	
	740-2-Tondo			Tondo	

Weich
Mittel
Hart



Schleifschuhe sind z.B. für folgende Maschinen mit Aufpreis erhältlich:
Airtec, Blastrac, Contec, Lavina, HTC, Husqvarna, Schwamborn, Skanmaskin u.a.

Einsatz bei...	
Beschichtungen > 2mm	
Beschichtungen < 2mm	
Versiegelungen	
Anstrichen	
Beton	ok
Altbeton	ok
Estrich	
Hartkornböden	
Putz	
Asbest	
Asphalt	
Gussasphalt	
Klebereste, weich	
Klebereste, hart	ok
Ausgleichsmassen	ok
Flügelgeglätteter Boden	ok
Fliesen, Keramik	
Fliesen, Naturstein	
Terrazzo	

Verfügbare Körnungen : #30/40 #60/80 #100/120 #140/200









Bodenbeschaffenheit
Hart – Mittel – Weich

Segmentbindung
Weich – Mittel – Hart

Erzeugendes Schlibbild
Mittel – Fein

TONDO DIA

S.13

	Best.-Nr.	Ø in mm	Bohrung	Type	verfügbare Bindungen
	701-0 125 -022-Tondo-Ultra	125	-022	Tondo-Ultra	
	701-0 130 -025-Tondo-Ultra	130	-025	Tondo-Ultra	
	701-0 150 -019-Tondo-Ultra	150	-019	Tondo-Ultra	
	701-0 180 -022-Tondo-Ultra	180	-022	Tondo-Ultra	
	701-0 250 -12S-Tondo-Ultra	250	-12S	Tondo-Ultra	
					Weich Mittel Hart
	731-2-Tondo-Ultra				



Schleifschuhe sind z.B. für folgende Maschinen mit Aufpreis erhältlich:
Airtec, Blastrac, Contec, Lavina, HTC, Husqvarna, Schwamborn, Skanmaskin u.a.

Einsatz bei...

Beschichtungen > 2mm
Beschichtungen < 2mm

Versiegelungen
Anstrichen

Beton ok
Altbeton ok

Estrich
Hartkornböden

Putz
Asbest

Asphalt
Gussasphalt

Klebereste, weich
Klebereste, hart ok

Ausgleichsmassen ok
Flügelgeglätteter Boden ok

Fliesen, Keramik
Fliesen, Naturstein









Terrazzo

Verfügbare Körnungen : #30/40 #60/80 #100/120

Bodenbeschaffenheit
Hart – Mittel – Weich

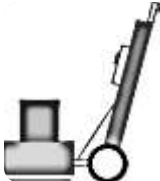
Segmentbindung
Weich – Mittel – Hart

Erzeugendes Schlibbild
Mittel – Fein

	Best.-Nr.	Ø in mm	Bohrung	Type	verfügbare Bindungen
	711-0 125 -022-Rhombus	125	-022	Rhombus	
	711-0 130 -025-Rhombus	130	-025	Rhombus	
	711-0 150 -019-Rhombus	150	-019	Rhombus	
	711-0 180 -022-Rhombus	180	-022	Rhombus	
	711-0 250 -12S-Rhombus	250	-12S	Rhombus	
					Weich Mittel Hart
	741-2-Rhombus			Rhombus	



Schleifschuhe sind z.B. für folgende Maschinen mit Aufpreis erhältlich:
Airtec, Blastrac, Contec, Lavina, HTC, Husqvarna, Schwamborn, Skanmaskin u.a.

Einsatz bei...	
Beschichtungen > 2mm	
Beschichtungen < 2mm	
Versiegelungen	ok
Anstrichen	ok
Beton	ok
Altbeton	ok
Estrich	ok
Hartkornböden	ok
Putz	
Asbest	
Asphalt	ok
Gussasphalt	ok
Klebereste, weich	
Klebereste, hart	ok
Ausgleichsmassen	ok
Flügelgeglätteter Boden	ok
Fliesen, Keramik	
Fliesen, Naturstein	
Terrazzo	ok

Verfügbare Körnungen : #14/18 #30/40 #60/80 #100/120 #140/200









Bodenbeschaffenheit
Hart – Mittel – Weich

Segmentbindung
Weich – Mittel – Hart

Erzeugendes Schlibbild
Grob – Sehr fein

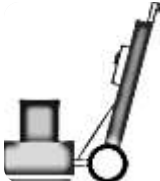
RHOMBUS DIA

S.15

	Best.-Nr.	Ø in mm	Bohrung	Type	verfügbare Bindungen
	708-0 125 -022-Rhombus-V	125	-022	Rhombus-V	
	708-0 130 -025-Rhombus-V	130	-025	Rhombus-V	
	708-0 150 -019-Rhombus-V	150	-019	Rhombus-V	
	708-0 180 -022-Rhombus-V	180	-022	Rhombus-V	
	708-0 250 -12S-Rhombus-V	250	-12S	Rhombus-V	
					Weich Mittel Hart
	742-2-Rhombus-V				



Schleifschuhe sind z.B. für folgende Maschinen mit Aufpreis erhältlich:
Airtec, Blastrac, Contec, Lavina, HTC, Husqvarna, Schwamborn, Skanmaskin u.a.

Einsatz bei...	
Beschichtungen > 2mm	
Beschichtungen < 2mm	
Versiegelungen	ok
Anstrichen	ok
Beton	ok
Altbeton	ok
Estrich	ok
Hartkornböden	ok
Putz	
Asbest	
Asphalt	ok
Gussasphalt	ok
Klebereste, weich	
Klebereste, hart	ok
Ausgleichsmassen	ok
Flügelgeglätteter Boden	ok
Fliesen, Keramik	
Fliesen, Naturstein	
Terrazzo	ok

Verfügbare Körnungen : #14/18 #30/40 #60/80 #100/120 #140/200

Bodenbeschaffenheit
Hart – Mittel – Weich

Segmentbindung
Weich – Mittel – Hart

Erzeugendes Schlibbild
Grob – Sehr fein

RHOMBUS V DIA

S.16

Diesen Produktbereich entnehmen Sie bitte unserem Katalog
atlas diamant SELECTION



Auch verfügbar unter:
www.atlas-diamant.de

Politur und Finishing

Für unser SELECTION Programm haben wir Werkzeuge ausgewählt, die wir von langjährigen Lieferanten beziehen und die teilweise in unserer Manufaktur veredelt werden. So gewährleisten wir leistungsfähige Produkte.

Diamantwerkzeuge vom Hersteller. Dafür steht **atlas** diamant GmbH.





atlas Individual

Create your own diamond-tool

Sie möchten ein Werkzeug speziell abgestimmt auf Ihre Anwendung, ganz nach Ihren Vorstellungen?

Sprechen Sie uns an!



In der **atlas Manufaktur** lassen sich **Ihre** individuellen Wünsche verwirklichen...

atlas Individual

S.18

atlas Individual

Create your own diamond-tool



In der **atlas Manufaktur** lassen sich **Ihre** individuellen Wünsche verwirklichen...

Allgemeine Verkaufs- und Lieferbedingungen der atlas diamant GmbH, 95632 Wunsiedel

§ 1 Allgemeines – Geltungsbereich

- 1.1 Alle unsere Lieferanten und unsere Kunden sind ausdrücklich beauftragt, diese Allgemeinen Verkaufs- und Lieferbedingungen der atlas diamant GmbH, 95632 Wunsiedel, zu akzeptieren und zu bekräftigen.
- 1.2 Nachdruckliche Lieferbedingungen gelten für alle Verträge, Lieferungen und sonstige Leistungen, sofern sie nicht im ausdrücklichen Zustimmung des Verkäufers abgeändert oder ausgeschrieben werden.
- 1.3 Einmalige Abweichungen von diesen Allgemeinen Verkaufs- und Lieferbedingungen sind ausdrücklich schriftlich anzukündigen, andernfalls sind sie unwirksam, auch wenn der Verkäufer nicht ausdrücklich widerspricht.
- 1.4 Unsere Geschäftsbedingungen gelten auch für alle künftigen Geschäfte mit dem Kunden.

§ 2 Angebot und Lieferbedingungen

- 2.1 Unsere Angaben und Preislisten sind verbindlich. Der Abschluss erfolgt durch unsere schriftliche Auftragsbestätigung. Lieferanten sind nur während, wenn es von uns schriftlich bestätigt und Erlaubnis des Verkäufers ist, anzufragen. Die Preise gelten ab Werk (EXW), sie sind einschließlich, wie beschrieben. Wir behalten uns vor, die Preise zu berechnen, wenn in dem Zusammenhang Angebotsbegriffe und Lieferungen eine Änderung der Kundenpreise erfordern sollte.
- 2.2 Zu den Preisen kommt die Umsatzsteuer in der jeweiligen gesetzlichen Höhe hinzu.
- 2.3 Die Mindestbestellmenge beträgt 30,00 € pro Artikel. Abweichungen sind im Einverständnis des Verkäufers möglich.
- 2.4 Die Lieferung erfolgt, sofern nicht anders schriftlich vereinbart, ab Werk (EXW) Wunsiedel.
- 2.5 Der Kundenschutz umfasst die Lieferung in der angegebenen Menge und Qualität, die Lieferung in der vereinbarten Verpackung und die Einhaltung der vereinbarten Lieferfrist.
- 2.6 Bei Änderungen der Bestellung sind diese schriftlich zu bestätigen, die dem Werk nach Rücksprache mit dem Lieferanten sind.
- 2.7 Die Kundenschutz umfasst die Lieferung in der vereinbarten Menge und Qualität, die Lieferung in der vereinbarten Verpackung und die Einhaltung der vereinbarten Lieferfrist.
- 2.8 Bei Änderungen der Bestellung sind diese schriftlich zu bestätigen, die dem Werk nach Rücksprache mit dem Lieferanten sind.
- 2.9 Die mit dem Transport verbundenen Gefahren gehen zu Lasten des Bestellers.
- 2.10 Für Verluste oder Beschädigungen haften wir nicht.
- 2.11 Die Inhalte der allgemeinen Geschäftsbedingungen sind unmittelbar nach Erhalt übermitteln. Rückwärts Schreiben auf dem Frachtbrief stellen und vom Frachtkaufmann ein. Später gegebene Zusätze werden von der Auftragsbestätigung nicht genehmigt und gehen ebenfalls zu Lasten des Käufers.

§ 3 Zahlungsbedingungen

- 3.1 Unsere Rechnungen sind zahlbar innerhalb 30 Tagen mit 2% Skonto, sofern keine hiervon abweichende Zahlungsbedingungen schriftlich vereinbart wurden. Reparatur- und Materialkosten sind separat zu berechnen.
- 3.2 Kundenrechnungen für Reparaturen werden in Rechnung gestellt, wenn die Reparatur nicht ausreicht war.
- 3.3 In der Klause mit der Bezeichnung der Rechnung in Voraus, werden sämtliche Verbindlichkeiten umgeändert und gültig.
- 3.4 Skonto werden nur entgeltlich angerechnet und gelten nur nach vollständiger Zahlung. Zahlungsfähigkeit des Kunden ist Voraussetzung.
- 3.5 Die Zahlungsbedingungen sind in den Allgemeinen Geschäftsbedingungen der atlas diamant GmbH, 95632 Wunsiedel, geregelt.
- 3.6 Bei Zahlungsstörungen werden besondere Maßnahmen beantragt.
- 3.7 Einzahlung bei Neueinsteigern werden gegen Vorauszahlung abgemacht.

§ 4 Gewährleistung

- 4.1 Für die Höhe der von uns zu leistenden Ersatzteile und der Kosten für die Montage sind wir nicht haftbar. Die Ersatzteile sind durch den Hersteller zu liefern. Die Ersatzteile sind durch den Hersteller zu liefern. Die Ersatzteile sind durch den Hersteller zu liefern.
- 4.2 Bei einer Reklamation sind die Ersatzteile zu liefern. Die Ersatzteile sind durch den Hersteller zu liefern. Die Ersatzteile sind durch den Hersteller zu liefern.
- 4.3 Die Ersatzteile sind durch den Hersteller zu liefern. Die Ersatzteile sind durch den Hersteller zu liefern. Die Ersatzteile sind durch den Hersteller zu liefern.
- 4.4 Für die Höhe der von uns zu leistenden Ersatzteile und der Kosten für die Montage sind wir nicht haftbar. Die Ersatzteile sind durch den Hersteller zu liefern. Die Ersatzteile sind durch den Hersteller zu liefern.
- 4.5 Die Ersatzteile sind durch den Hersteller zu liefern. Die Ersatzteile sind durch den Hersteller zu liefern. Die Ersatzteile sind durch den Hersteller zu liefern.

§ 5 Garantie

- 5.1 Für die Höhe der von uns zu leistenden Ersatzteile und der Kosten für die Montage sind wir nicht haftbar. Die Ersatzteile sind durch den Hersteller zu liefern. Die Ersatzteile sind durch den Hersteller zu liefern.
- 5.2 Die Ersatzteile sind durch den Hersteller zu liefern. Die Ersatzteile sind durch den Hersteller zu liefern. Die Ersatzteile sind durch den Hersteller zu liefern.
- 5.3 Die Ersatzteile sind durch den Hersteller zu liefern. Die Ersatzteile sind durch den Hersteller zu liefern. Die Ersatzteile sind durch den Hersteller zu liefern.
- 5.4 Die Ersatzteile sind durch den Hersteller zu liefern. Die Ersatzteile sind durch den Hersteller zu liefern. Die Ersatzteile sind durch den Hersteller zu liefern.
- 5.5 Die Ersatzteile sind durch den Hersteller zu liefern. Die Ersatzteile sind durch den Hersteller zu liefern. Die Ersatzteile sind durch den Hersteller zu liefern.

§ 6 EAN – Stichkennung (GTIN – Global Trade Item Number)

- 6.1 Der Käufer ist verpflichtet, die Stichkennung für den Waren abgebenden EAN-Stichkennung oder eine andere, zu entsprechenden Zwecken angebotene Codierung nach Empfang der Ware unverzüglich durch Stichproben zu überprüfen. Unsere Haftung für eine unrichtige oder fehlerhafte Codierung ist nur beschränkt.

§ 7 Eigentumsvorbehaltsicherung

- 7.1 Wir behalten uns das Eigentum an der Kaufsache bis zum Einzahlung der Zahlungen mit dem Kunden vor. Bei unvollständigem Verfall des Kunden, insbesondere bei Zahlungsrückgang und bei Verweigerung der Kaufsache zurückzugeben, in der Zurechnung der Kaufsache durch uns liegt die Rückgabe der Kaufsache zu dem Zeitpunkt der Zahlungseinstellung des Kunden. Eigentumsvorbehalt wird durch die Zahlung der Kaufsache übertragen. Die Rückgabe der Kaufsache ist durch den Käufer zu bestätigen. Die Rückgabe der Kaufsache ist durch den Käufer zu bestätigen.
- 7.2 Die Zahlung der Kaufsache ist durch den Käufer zu bestätigen. Die Rückgabe der Kaufsache ist durch den Käufer zu bestätigen.
- 7.3 Die Zahlung der Kaufsache ist durch den Käufer zu bestätigen. Die Rückgabe der Kaufsache ist durch den Käufer zu bestätigen.
- 7.4 Die Zahlung der Kaufsache ist durch den Käufer zu bestätigen. Die Rückgabe der Kaufsache ist durch den Käufer zu bestätigen.
- 7.5 Die Zahlung der Kaufsache ist durch den Käufer zu bestätigen. Die Rückgabe der Kaufsache ist durch den Käufer zu bestätigen.
- 7.6 Die Zahlung der Kaufsache ist durch den Käufer zu bestätigen. Die Rückgabe der Kaufsache ist durch den Käufer zu bestätigen.

§ 8 Warenrücknahme

- 8.1 Von uns abgelebte Waren nehmen wir nur nach schriftlicher Zustimmung zurück.
- 8.2 Die Rückzahlung muss unter Angabe unserer Lieferanten- oder Rechnungsnr. erfolgen, wenn es keine Barzahlung ist. Die Rückzahlung ist in jedem Fall framer entgegenzunehmen. Unsere zurückgekauften Waren nehmen wir nicht an.
- 8.3 Die Zahlung unserer Warenrücknahme erfolgt nach Prüfung der Gültigkeit von 20% von Warenwert. Rücknahme, die durch unser Verhalten zustande gekommen, werden hiervon ausgenommen.

§ 9 Erfüllungsort

- 9.1 Erfüllungsort für Zahlung und Lieferung ist unser Domizilort.

§ 10 Gerichtsstand

- 10.1 Gerichtsstand für Kaufsache ist Wunsiedel (95632).

§ 11 Kataloge

- 11.1 Die Abbildungen unserer Kataloge sind für die Ausführung nicht verbindlich. Änderungen des Bestellbestandes sind schriftlich anzukündigen. Die Abbildungen sind für die Ausführung nicht verbindlich. Änderungen des Bestellbestandes sind schriftlich anzukündigen.

§ 12 Urheberrecht

- 12.1 Alle Abbildungen, Zeichnungen, Muster oder anderen Unterlagen besitzen wir uns das Eigentums- und Urheberrecht an. Die Weitergabe unserer Unterlagen Dritten ist ohne schriftliche Zustimmung untersagt. Die Weitergabe unserer Unterlagen Dritten ist ohne schriftliche Zustimmung untersagt.



atlas diamant GmbH



Am Ratskalkofen 7
DE-95632 Wunsiedel



Tel. +49 9232 / 3588



Fax +49 9232 / 7999

info@atlas-diamant.de



Besuchen Sie uns auch auf Facebook



Besuchen Sie uns auf Facebook



Katalog
S.107



Trennen



Bohren



Schleifen



Fräsen

Schleifwerkzeuge für...

Winkelschleifer Zweihandbodenschleifer
Einscheibenschleifer Mehrscheibenschleifer

atlas gmbh
diamant
SELECTION

Qualität. Beständigkeit.



Diamantwerkzeuge vom Hersteller. Dafür steht **atlas** diamant GmbH.

Für unser SELECTION Programm haben wir Werkzeuge ausgewählt, die wir von langjährigen Lieferanten beziehen und die teilweise in unserer Manufaktur veredelt werden. So gewährleisten wir leistungsfähige Produkte.



Das klare Ziel: **langfristige Partnerschaften** mit zufriedenen Kunden

Vielfalt. Klarheit. Erfolg.





Schritt 1

siehe Katalog MANUFAKTUR



Abtrag und
Entschichten



Schritt 2

Seite 03 - 10



Anschleifen und
Vorbereiten



Schritt 3

siehe Katalog MANUFAKTUR



Feinschliff und
Kornschliff



Schritt 4

Seite 13 - 15



Politur und
Finishing

In **4** Schritten zum perfekten Boden

LEITFADEN



**Auch verfügbar unter:
www.atlas-diamant.de**

Abtrag und Entschichten

SCHRITT 1



Diesen Produktbereich entnehmen Sie bitte unserem Katalog
atlas diamant **Manufaktur**



Diamantwerkzeuge vom Hersteller. Dafür steht **atlas** diamant GmbH.

Wir fertigen in unserer **Manufaktur** am Standort Wunsiedel im Fichtelgebirge mit fein abgestimmten Rezepten, zukunftsgerichteten Fertigungsmaschinen und mit Liebe zum Detail.



Anschleifen und Vorbereiten

SCHRITT 2



Anwendungsmatrix	SIGMA DIA	SPRINTER DIA	SPIROX DIA	V6 DIA	DELTA DIA	2-REIHIG DIA	PILZ DIA	ARCO DIA
	Seite 03	Seite 04	Seite 05	Seite 06	Seite 07	Seite 08	Seite 09	Seite 10
Beschichtungen > 2mm Beschichtungen < 2mm	Life	Speed						
Versiegelungen Anstrichen		Speed Speed		Speed	Speed Speed	Life		
Beton Altbeton	Life Life	Speed Speed	Life Life	Speed Speed	Speed Speed	Life Life	Spezial Spezial	Life Life
Estrich Hartkornböden	Life Life		Life Life	Speed	Speed Speed	Life Life		
Putz Asbest	Life Life	Speed Speed	Life	Speed	Speed Speed	Life Life	Spezial	Life
Asphalt Gussasphalt		Speed Speed		Speed Speed				
Klebereste, weich Klebereste, hart	Life Life	Speed Speed	Speed	Speed	Speed	Life	Spezial	Life
Ausgleichsmassen Flügelgeglätteter Boden	Life Life	Speed Speed	Speed	Speed Speed	Speed	Life		
Fliesen, Keramik Fliesen, Naturstein	Life	Speed			Speed		Spezial	Life
Terrazzo					Speed		Spezial	Life

Life=Standzeit / Speed=Geschwindigkeit



Best.-Nr.	Ø in mm	Bohrung	Type
218-0 125	125	-022-Sigma	
218-0 180	180	-022-Sigma	



734-3-m-K0-Sigma



Schleifschuhe sind z.B. für folgende Maschinen mit Aufpreis erhältlich:
Airtec, Blastrac, Contec, Lavina, HTC, Husqvarna, Schwamborn, Skanmaskin u.a.

Einsatz bei...	
Beschichtungen > 2mm	
Beschichtungen < 2mm	ok
Versiegelungen	
Anstrichen	
Beton	ok
Altbeton	ok
Estrich	ok
Hartkornböden	ok
Putz	ok
Asbest	ok
Asphalt	
Gussasphalt	
Klebereste, weich	ok
Klebereste, hart	ok
Ausgleichsmassen	ok
Flügelgeglätteter Boden	ok
Fliesen, Keramik	ok
Fliesen, Naturstein	ok
Terrazzo	



Best.-Nr.	Ø in mm	Bohrung	Type
722-0 125	-022	Sprinter	
722-0 150	-019	Sprinter	
722-0 180	-022	Sprinter	



752-3-Sprinter



Schleifschuhe sind z.B. für folgende Maschinen mit Aufpreis erhältlich:
Airtec, Blastrac, Contec, Lavina, HTC, Husqvarna, Schwamborn, Skanmaskin u.a.

Einsatz bei...	
Beschichtungen > 2mm	
Beschichtungen < 2mm	ok
Versiegelungen	ok
Anstrichen	ok
Beton	ok
Altbeton	ok
Estrich	
Hartkornböden	
Putz	ok
Asbest	ok
Asphalt	ok
Gussasphalt	ok
Klebereste, weich	ok
Klebereste, hart	ok
Ausgleichsmassen	ok
Flügelgeglätteter Boden	ok
Fliesen, Keramik	ok
Fliesen, Naturstein	
Terrazzo	ok



Best.-Nr.	Ø in mm	Bohrung	Type
203-0 125	-022	Spirox	
203-0 180	-022	Spirox	



718-0 250 -Spirox

Einsatz bei...

Beschichtungen > 2mm
Beschichtungen < 2mm

Versiegelungen
Anstrichen

Beton ok
Altbeton ok

Estrich ok
Hartkornböden ok

Putz ok
Asbest

Asphalt
Gussasphalt

Klebereste, weich
Klebereste, hart ok

Ausgleichsmassen ok
Flügelgeglätteter Boden

Fliesen, Keramik
Fliesen, Naturstein

Terrazzo



Best.-Nr.	Ø in mm	Bohrung Type
725-0 125 -022-V6		
725-0 150 -019-V6		
725-0 180 -022-V6		



Einsatz bei...

Beschichtungen > 2mm
Beschichtungen < 2mm

Versiegelungen **ok**
Anstrichen

Beton **ok**
Altbeton **ok**

Estrich **ok**
Hartkornböden

Putz **ok**
Asbest

Asphalt **ok**
Gussasphalt **ok**

Klebereste, weich
Klebereste, hart **ok**

Ausgleichsmassen **ok**
Flügelgeglätteter Boden **ok**

Fliesen, Keramik
Fliesen, Naturstein

Terrazzo



Best.-Nr.	Ø in mm	Bohrung	Type
↳ 204-0 100	-022-Delta		
204-0 125	-022-Delta		
204-0 130	-025-Delta		
204-0 150	-019-Delta		
204-0 180	-022-Delta		



Einsatz bei...	
Beschichtungen > 2mm	
Beschichtungen < 2mm	ok
Versiegelungen	ok
Anstrichen	ok
Beton	ok
Altbeton	ok
Estrich	ok
Hartkornböden	ok
Putz	ok
Asbest	
Asphalt	
Gussasphalt	
Klebereste, weich	
Klebereste, hart	ok
Ausgleichsmassen	ok
Flügelgeglätteter Boden	
Fliesen, Keramik	
Fliesen, Naturstein	ok
Terrazzo	ok



Best.-Nr.	Ø in mm	Bohrung	Type
201-0 080	-022-2-reihig		
201-0 100	-022-2-reihig		
201-0 125	-022-2-reihig		
201-0 150	-019-2-reihig		
201-0 180	-022-2-reihig		

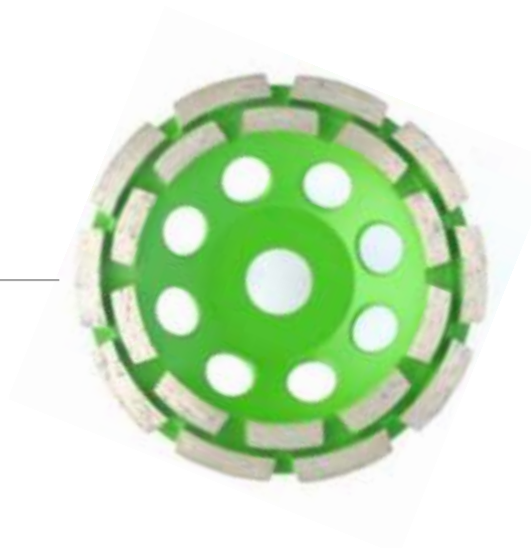

Einsatz bei...

Beschichtungen > 2mm
Beschichtungen < 2mm

Versiegelungen **ok**
Anstrichen

Beton **ok**
Altbeton **ok**

Estrich **ok**
Hartkornböden **ok**

Putz **ok**
Asbest **ok**

Asphalt
Gussasphalt

Klebereste, weich
Klebereste, hart

Ausgleichsmassen **ok**
Flügelgeglätteter Boden **ok**

Fliesen, Keramik
Fliesen, Naturstein

Terrazzo



Best.-Nr.
↳ 206-0 100 -M14-Pilz

Ø in mm
Anschluss
Type



Einsatz bei...

Beschichtungen > 2mm
Beschichtungen < 2mm

Versiegelungen
Anstrichen

Beton ok
Altbeton ok

Estrich
Hartkornböden

Putz ok
Asbest

Asphalt
Gussasphalt

Klebereste, weich
Klebereste, hart ok

Ausgleichsmassen
Flügelgeglätteter Boden

Fliesen, Keramik ok
Fliesen, Naturstein ok

Terrazzo ok
Naturstein ok

Bodenbeschaffenheit
Hart

Segmentbindung
Weich

Erzeugendes Schlibbild
Mittel



PILZ DIA

S.09



Best.-Nr.	Ø in mm	Bohrung/Anschluss	Type
↳ 210-0 100	-M14-Arco		
210-0 125	-M14-Arco		
210-0 100	-022-Arco		
210-0 125	-022-Arco		



Einsatz bei...	
Beschichtungen > 2mm	
Beschichtungen < 2mm	
Versiegelungen	
Anstrichen	
Beton	ok
Altbeton	ok
Estrich	
Hartkornböden	
Putz	ok
Asbest	
Asphalt	
Gussasphalt	
Klebereste, weich	
Klebereste, hart	ok
Ausgleichsmassen	
Flügelgeglätteter Boden	
Fliesen, Keramik	
Fliesen, Naturstein	ok
Terrazzo	ok





**Auch verfügbar unter:
www.atlas-diamant.de**



Diesen Produktbereich entnehmen Sie bitte unserem Katalog
atlas diamant **Manufaktur**



Diamantwerkzeuge vom Hersteller. Dafür steht **atlas** diamant GmbH.

Wir fertigen in unserer **Manufaktur** am Standort Wunsiedel im Fichtelgebirge mit fein abgestimmten Rezepten, zukunftsgerichteten Fertigungsmaschinen und mit Liebe zum Detail.



Politur und Finishing

SCHRITT 4



Anwendungsmatrix	MASTER EDGE	MASTER CORNER	MASTER AREA
	Seite 13	Seite 14	Seite 15
Beschichtungen > 2mm Beschichtungen < 2mm			
Versiegelungen			
Anstrichen	Rand	Ecke	Fläche
Beton	Rand	Ecke	Fläche
Altbeton	Rand	Ecke	Fläche
Estrich Hartkornböden			
Putz Asbest			
Asphalt Gussasphalt			
Klebereste, weich Klebereste, hart			
Ausgleichsmassen	Rand	Ecke	Fläche
Flügelgeglätteter Boden	Rand	Ecke	Fläche
Fliesen, Keramik			
Fliesen, Naturstein	Rand	Ecke	Fläche
Terrazzo	Rand	Ecke	Fläche





Best.-Nr.	Ø in mm	Bohrung	Körnung
211-0 125 -016-K00	50		
211-0 125 -016-K0	100		
211-0 125 -016-K0	200		
211-0 125 -016-K0	400		
211-0 125 -016-K0	800		
211-0 125 -016-K	1500		
211-0 125 -016-K	3000		

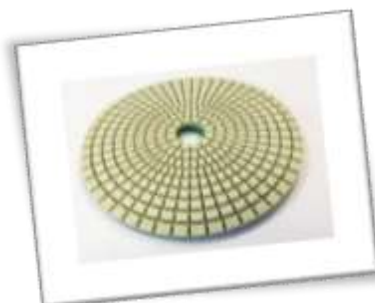
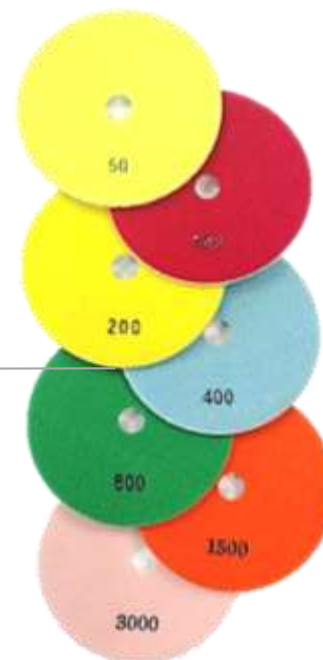

Einsatz bei...

Beschichtungen > 2mm
Beschichtungen < 2mm

Versiegelungen **ok**
Anstrichen

Beton **ok**
Altbeton **ok**

Estrich
Hartkornböden

Putz
Asbest

Asphalt
Gussasphalt

Klebereste, weich
Klebereste, hart

Ausgleichsmassen **ok**
Flügelgeglätteter Boden **ok**

Fliesen, Keramik **ok**
Fliesen, Naturstein **ok**

Terrazzo **ok**





Best.-Nr.	Körnung
↳ 212-3Eck-K00	50
212-3Eck-K0	100
212-3Eck-K0	200
212-3Eck-K0	400
212-3Eck-K0	800
212-3Eck-K	1500

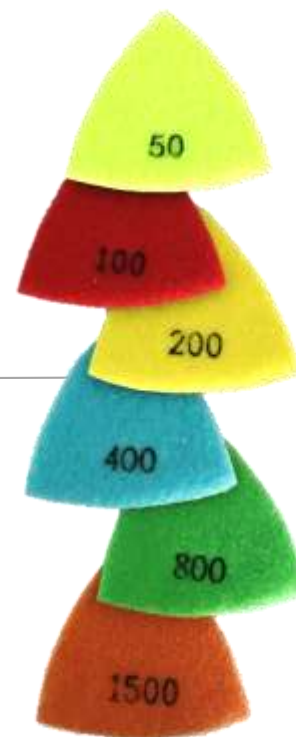

Einsatz bei...

Beschichtungen > 2mm
Beschichtungen < 2mm

Versiegelungen **ok**
Anstrichen

Beton **ok**
Altbeton **ok**

Estrich
Hartkornböden

Putz
Asbest

Asphalt
Gussasphalt

Klebereste, weich
Klebereste, hart

Ausgleichsmassen **ok**
Flügelgeglätteter Boden **ok**

Fliesen, Keramik **ok**
Fliesen, Naturstein **ok**

Terrazzo **ok**





Best.-Nr.	Ø in mm	Körnung	
213-00 75-K00	60-MIE	●	
213-00 75-K0	120-MIE	●	
213-00 75-K0	220-MIE	●	
213-00 75-K0	400-MIE	●	
213-00 75-K0	800-MIE	●	
213-00 75-K	1500-MIE	●	



Einsatz bei...

Beschichtungen > 2mm
Beschichtungen < 2mm

Versiegelungen **ok**
Anstrichen

Beton **ok**
Altbeton **ok**

Estrich
Hartkornböden

Putz
Asbest

Asphalt
Gussasphalt

Klebereste, weich
Klebereste, hart

Ausgleichsmassen **ok**
Flügelgeglätteter Boden **ok**

Fliesen, Keramik **ok**
Fliesen, Naturstein **ok**

Terrazzo **ok**

Allgemeine Verkaufs- und Lieferbedingungen der atlas diamant GmbH, 95632 Wunsiedel

§ 1 Allgemeines – Geltungsbereich

- 1.1 Alle unsere Lieferungen und Leistungen sind nach deutschem Recht zu beurteilen. Soweit nicht in Einzelbild oder schriftliche Sondervereinbarung oder in anderen schriftlichen Unterlagen ausdrücklich abweichend geregelt, gelten die Allgemeinen Verkaufs- und Lieferbedingungen der atlas diamant GmbH für alle Verträge, Lieferungen und sonstige Leistungen, sofern das nicht im schriftlichen Zustimmung des Verkäufers (applicable) oder auszuweisen werden.
- 1.2 Abweichend bestimmen das Käufer die der Verkäufer nicht ausdrücklich schriftlich anerkant und unwiderrlich, auch wenn der Verkäufer nicht ausdrücklich widerspricht.
- 1.3 Alle unsere Lieferungen und Leistungen sind ausschließlich schriftlich anerkant und unwiderrlich, auch wenn der Verkäufer nicht ausdrücklich widerspricht.
- 1.4 Alle unsere Lieferungen und Leistungen sind ausschließlich schriftlich anerkant und unwiderrlich, auch wenn der Verkäufer nicht ausdrücklich widerspricht.

§ 2 Angebot und Lieferbedingungen

- 2.1 Unsere Angebote sind freibleibend. Der Abschluss erfolgt durch unsere schriftliche Auftragsbestätigung. Nebenabreden sind nur zulässig, wenn sie von uns schriftlich bestätigt sind. Erlöse erteilt Beschreibungen sind durch unsere Preisangaben zu verstehen. Die Preise sind in Euro angegeben. Wir behalten uns vor, die Preise zu korrigieren, sofern in dem Zusammenhang Angebotsbedingung und Lieferung eine Änderung der Marktmarktlage eintritt.
- 2.2 Die Preise gelten ab Werk (EXW), wie sind freibleibend. Wir behalten uns vor, die Preise zu korrigieren, sofern in dem Zusammenhang Angebotsbedingung und Lieferung eine Änderung der Marktmarktlage eintritt.
- 2.3 Zu den Preisen kommt die Umsatzsteuer in der jeweiligen gesetzlichen Höhe hinzu.
- 2.4 Der Mindestbestellwert beträgt 50,00 € netto. Ansonsten wird ein Mindestbestellwert von 100,00 € festgelegt. Ausgenommen hiervon sind Transportkosten.
- 2.5 Die Mindestbestellwert beträgt 50,00 € netto. Ansonsten wird ein Mindestbestellwert von 100,00 € festgelegt. Ausgenommen hiervon sind Transportkosten.
- 2.6 Die Lieferung erfolgt, sofern nicht schriftlich vereinbart, ab Werk (EXW) Wunsiedel.
- 2.7 Zahlungen sind an den Bank für Sozialleistungen zu leisten.
- 2.8 Zahlungen sind an den Bank für Sozialleistungen zu leisten.
- 2.9 Die mit dem Transport verbundenen Gefahren gehen an Käufer ab. Käufer ist verpflichtet, die Ware sicher zu transportieren und zu versichern. Käufer ist verpflichtet, die Ware sicher zu transportieren und zu versichern. Käufer ist verpflichtet, die Ware sicher zu transportieren und zu versichern.
- 2.10 Für Verluste oder Beschädigungen infolge von Transport, die nicht durch die Verpackung zu erklären sind, ist der Käufer zu verantworten.
- 2.11 Die Haftung für Verluste oder Beschädigungen infolge von Transport, die nicht durch die Verpackung zu erklären sind, ist der Käufer zu verantworten.

§ 3 Zahlungsbedingungen

- 3.1 Unsere Rechnungen sind außer innerhalb 10 Tagen mit 2% Skonto oder innerhalb 30 Tagen mit 10% Skonto zu zahlen, sofern keine hiervon abweichenden Zahlungsbedingungen schriftlich vereinbart werden. Lager- und Transportkosten sind vom Käufer zu tragen.
- 3.2 Rückzahlung für Rechnung ist nach 30 Tagen zu leisten, wenn die Rechnung nicht einwandfrei ist.
- 3.3 Ist der Käufer mit der Bezahlung einer Rechnung in Verzug, werden sämtliche Verbindlichkeiten als gesamtet sofort fällig.
- 3.4 Skonto werden nur einseitig angeboten und gelten nur nach vollständiger Zahlung der Rechnung. Die Zahlung der Rechnung ist der Käufer zu leisten.
- 3.5 Die Zahlungsbedingungen sind in der Rechnung angegeben.
- 3.6 Die Zahlungsbedingungen sind in der Rechnung angegeben.
- 3.7 Einzahlung bei Rechnung werden gegen Vorauszahlung abgerechnet.

§ 4 Gewährleistung

- 4.1 Für die Güter die von uns geliefert werden, übernehmen wir eine Gewährleistung. Die Gewährleistung umfasst die Mängelhaftung für die Dauer der üblichen Lebensdauer der Sache. Die Gewährleistung umfasst die Mängelhaftung für die Dauer der üblichen Lebensdauer der Sache. Die Gewährleistung umfasst die Mängelhaftung für die Dauer der üblichen Lebensdauer der Sache.
- 4.2 Bei der Rückgabe von Sachen, die nicht den vereinbarten Beschreibungen entsprechen, sind die Kosten für den Transport und die Verpackung zu tragen.
- 4.3 Die Gewährleistung umfasst die Mängelhaftung für die Dauer der üblichen Lebensdauer der Sache. Die Gewährleistung umfasst die Mängelhaftung für die Dauer der üblichen Lebensdauer der Sache. Die Gewährleistung umfasst die Mängelhaftung für die Dauer der üblichen Lebensdauer der Sache.
- 4.4 Die Gewährleistung umfasst die Mängelhaftung für die Dauer der üblichen Lebensdauer der Sache. Die Gewährleistung umfasst die Mängelhaftung für die Dauer der üblichen Lebensdauer der Sache. Die Gewährleistung umfasst die Mängelhaftung für die Dauer der üblichen Lebensdauer der Sache.

§ 5 Garantie

- 5.1 Für die von uns gelieferten Produkte übernehmen wir eine Garantie. Die Garantie umfasst die Mängelhaftung für die Dauer der üblichen Lebensdauer der Sache. Die Garantie umfasst die Mängelhaftung für die Dauer der üblichen Lebensdauer der Sache. Die Garantie umfasst die Mängelhaftung für die Dauer der üblichen Lebensdauer der Sache.
- 5.2 Die Garantie umfasst die Mängelhaftung für die Dauer der üblichen Lebensdauer der Sache. Die Garantie umfasst die Mängelhaftung für die Dauer der üblichen Lebensdauer der Sache. Die Garantie umfasst die Mängelhaftung für die Dauer der üblichen Lebensdauer der Sache.
- 5.3 Die Garantie umfasst die Mängelhaftung für die Dauer der üblichen Lebensdauer der Sache. Die Garantie umfasst die Mängelhaftung für die Dauer der üblichen Lebensdauer der Sache. Die Garantie umfasst die Mängelhaftung für die Dauer der üblichen Lebensdauer der Sache.
- 5.4 Die Garantie umfasst die Mängelhaftung für die Dauer der üblichen Lebensdauer der Sache. Die Garantie umfasst die Mängelhaftung für die Dauer der üblichen Lebensdauer der Sache. Die Garantie umfasst die Mängelhaftung für die Dauer der üblichen Lebensdauer der Sache.

§ 6 EAN – Synchronisierung (GTIN – Global Trade Item Number)

- 6.1 Die Käufer ist verpflichtet, die EAN-Synchronisierung mit uns zu gewährleisten. Die EAN-Synchronisierung ist ein zentraler Bestandteil der Warenidentifizierung. Die EAN-Synchronisierung ist ein zentraler Bestandteil der Warenidentifizierung.

§ 7 Eigentumsvorbehaltssicherung

- 7.1 Wir behalten uns das Eigentum an den Kaufgegenständen bis zur vollständigen Zahlung der Rechnung vor. Die Eigentumsübertragung erfolgt erst nach vollständiger Zahlung der Rechnung. Die Eigentumsübertragung erfolgt erst nach vollständiger Zahlung der Rechnung.
- 7.2 Die Eigentumsübertragung erfolgt erst nach vollständiger Zahlung der Rechnung. Die Eigentumsübertragung erfolgt erst nach vollständiger Zahlung der Rechnung. Die Eigentumsübertragung erfolgt erst nach vollständiger Zahlung der Rechnung.
- 7.3 Die Eigentumsübertragung erfolgt erst nach vollständiger Zahlung der Rechnung. Die Eigentumsübertragung erfolgt erst nach vollständiger Zahlung der Rechnung. Die Eigentumsübertragung erfolgt erst nach vollständiger Zahlung der Rechnung.
- 7.4 Die Eigentumsübertragung erfolgt erst nach vollständiger Zahlung der Rechnung. Die Eigentumsübertragung erfolgt erst nach vollständiger Zahlung der Rechnung. Die Eigentumsübertragung erfolgt erst nach vollständiger Zahlung der Rechnung.
- 7.5 Die Eigentumsübertragung erfolgt erst nach vollständiger Zahlung der Rechnung. Die Eigentumsübertragung erfolgt erst nach vollständiger Zahlung der Rechnung. Die Eigentumsübertragung erfolgt erst nach vollständiger Zahlung der Rechnung.
- 7.6 Die Eigentumsübertragung erfolgt erst nach vollständiger Zahlung der Rechnung. Die Eigentumsübertragung erfolgt erst nach vollständiger Zahlung der Rechnung. Die Eigentumsübertragung erfolgt erst nach vollständiger Zahlung der Rechnung.
- 7.7 Die Eigentumsübertragung erfolgt erst nach vollständiger Zahlung der Rechnung. Die Eigentumsübertragung erfolgt erst nach vollständiger Zahlung der Rechnung. Die Eigentumsübertragung erfolgt erst nach vollständiger Zahlung der Rechnung.

§ 8 Warenrücknahme

- 8.1 Von uns gelieferte Waren nehmen wir nur nach schriftlicher Zustimmung zurück.
- 8.2 Die Rücknahme muss unter Angabe eines sachlichen Grundes erfolgen. Die Rücknahme muss unter Angabe eines sachlichen Grundes erfolgen.
- 8.3 Zu Deckung unserer Anspruchsgeldleistungen erfolgt eine Rückzahlung von 20% vom Warenwert. Rücklagen, die durch unser Verstoßen zustande kommen, bleiben hiervon ausgenommen.

§ 9 Erfüllungsort

- 9.1 Erfüllungsort für Lieferung und Lieferung ist unser Geschäftsort.

§ 10 Gerichtsstand

- 10.1 Gerichtsstand für Kaufverträge (B2B).

§ 11 Kataloge

- 11.1 Die Abbildungen unserer Kataloge sind Prospekte sind für die Ausführung nicht verbindlich. Änderungen sind vorbehalten. Änderungen sind vorbehalten.

§ 12 Urheberrecht

- 12.1 An Abbildungen, Zeichnungen, Modellen oder anderen Unterlagen besitzen wir ein Urheberrecht und/oder Patentrecht. Die Abbildungen sind nicht nachvollziehbar gemacht werden und sind nicht nachvollziehbar gemacht werden.



atlas diamant GmbH



Am Ratskalkofen 7



DE-95632 Wunsiedel

Tel. +49 9232 / 3588



Fax +49 9232 / 7999

info@atlas-diamant.de



Besuchen Sie uns auch auf Facebook